

BG Stahl-Entwässerung

Preisliste

Vorwort

Liebe Kunden, Geschäftspartner und Freunde,

wir, die BG-Betonwaren GmbH, sind Ihr Spezialist für Oberflächenentwässerung aus Stahl. Die neuen Entwässerungsrinnen der BG-Betonwaren haben unterschiedliche Einsatzschwerpunkte und bringen damit Ihre Entwässerungs-Projekte in den richtigen Fluss. Als Hersteller mit eigener Stahlproduktion und einer 35-jährigen Tradition in München gilt für uns:

„Aus der Region - für die Region“

Unser Vertriebsschwerpunkt ist der bayrische Markt und das spiegelt sich in der Namensgebung unserer Rinnen wider: Die bayrischen Flüsse: ISAR / DONAU / INN / LECH

Das BG-Modell REGEN basiert auf unserer größten Stärke - Individualität – Denn wir lassen Sie nicht im Regen stehen, sondern bieten Ihnen mit unserem Know-how Sonderanfertigungen aus Stahl aller Art. Wir sind ihr starker Partner in Sachen Sonderlösungen. Egal ob Rinnen in Bogen oder Radialformen, Schachtabdeckungen für wählbare Oberflächen in Sonderbreiten oder Bauhöhen, wir realisieren alles, was man aus Stahl bauen kann. Durch die eigene Produktion können wir auf Ihre Wünsche reagieren. Wir sind ein wachsendes und junges Team das flexible und individuelle Lösungsansätze verfolgt. Unser Bestreben ist es Sie bei der Lösungsfindung bestmöglich zu unterstützen.

Um im Gebiet der Entwässerung ein vollwertiger, leistungsfähiger Partner zu sein, bieten wir nicht nur unsere Produkte aus Stahl an. Seit über 30 Jahren sind wir Partner der BG Graspöntner GmbH und können unser Sortiment auch im Bereich der Schwerlast Entwässerung bzw. Betonrinnen für den Schwerlast Bereich anbieten.

Unsere Kunden profitieren von der BG Betonwaren GmbH als Komplett Dienstleister im Bereich Entwässerungsrinnen und dem Fachwissen von zwei kompetenten Partnern in jahrelanger Zusammenarbeit. Somit erhalten Sie gesteigerte Leistungsfähigkeit aus einer Hand. Das Betonrinnen Sortiment finden Sie in der Preisliste BG-Beton - Entwässerung

Wir freuen uns auf ein erfolgreiches Jahr und verbleiben mit herzlichen Grüßen
Ihr Team der BG Betonwaren GmbH



Michael Grabarczyk
Geschäftsführer

089 37412789
m.grabarczyk@bg-betonwaren.de



Kerstin Albrecht
Prokuristin

089 37412761
k.albrecht@bg-betonwaren.de

Unser Team ist für Sie da!

Ansprechpartner

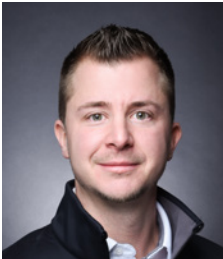

Manfred Denk
Verkauf Bayern
0173 9990194
m.denk@bg-betonwaren.de



Theresa Bauer
Verkauf Innendienst
089 37412779
t.bauer@bg-betonwaren.de



Sandra Abstreiter
Verkauf Innendienst
089 23547129
s.abstreiter@bg-betonwaren.de



Vanessa Heiler
Verkauf Innendienst
089 23547128
v.heiler@bg-betonwaren.de



Holger Stöß
Kalkulation / Angebotsbearbeitung
089 37412766
h.stoess@bg-betonwaren.de



Andreas Mattmüller
Kalkulation / Angebotsbearbeitung
089 37412714
a.mattmueller@bg-betonwaren.de



Stahlproduktion/Büro

Henschelring 1
85551 Kirchheim bei München

T: +49 (0) 89 374 127 89

M: info@bg-betonwaren.de

Mo – Do 07:30 – 12:00 & 13:00 – 17:00

Fr 07:30 – 12:00 & 13:00 – 15:00

Abhollager Betonwaren

Dornacherweg 9
81929 München

T: +49 (0) 89 930 43 18

M: info@bg-betonwaren.de

Entdecken Sie unsere Produktvielfalt

Stahlsortiment Übersicht

Fassadenrinne „ISAR“

Durch die einzigartige, asymmetrische Bauform können die Noppenfolie oder Unebenheiten überbrückt werden, dadurch ist ein optimaler Fassadenanschluss möglich. Beidseitig perforiert mit Stichkanalanschluss und Anschlussmöglichkeit für Ablaufstutzen DN 50/75/100. Maueranker für den optimalen Einbau. In 8 Standardbreiten und 6 Standardhöhen. Optionales Zubehör: Verschraubung, Höhenverstellung oder Verbinder verfügbar. Auch als Holzhausrinne nach DIN 68800-2:2012 erhältlich, zur optimalen Belüftung der Fassade. Alle Rinnen erhalten Sie in perforierter oder geschlossener Ausführung. Die Standardausführungen sind begehbar bzw. Rollstuhlbefahrbar Kl. A15.

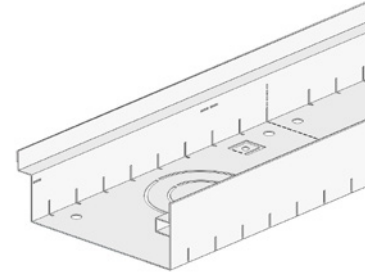

Finden Sie die Produkte der Fassadenrinne „ISAR“ ab Seite 8

Fassadenrinne „DONAU“

Beidseitig nach innen gekantet, beidseitig perforiert, Stichkanalanschluss, Anschlussmöglichkeit, Stutzen DN 50/75/100

Alle Rinnen erhalten Sie in perforierter oder geschlossener Ausführung. Die Standardausführungen sind begehbar bzw. Rollstuhlbefahrbar Kl. A15. Die bewährte Bauform eignet sich optimal für die Verlegung in Pflasterflächen. Auch eine Schwerlastausführung bis Kl. D400 ist in der Bauform realisierbar.

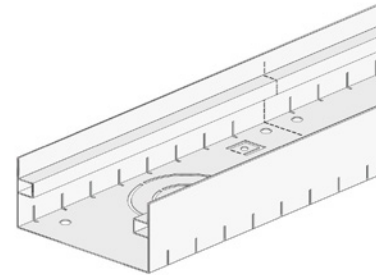

Finden Sie die Produkte der Fassadenrinne „DONAU“ ab Seite 48

Fassadenrinne „INN“

Die stabile Bauform ist durch optimalen Lastabtrag besonders geeignet für höhere Belastungen (Befahrbare Rinnen) wie z.B. Lieferanteneingänge. Auskragende Bauform, beidseitig perforiert, Stichkanalanschluss, Anschlussmöglichkeit, Stutzen DN 50/75/100. Alle Rinnen erhalten Sie in perforierter oder geschlossener Ausführung. Die Standardausführungen sind begehbar bzw. Rollstuhlbefahrbar Kl. A15.

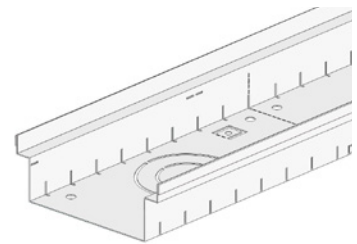

Finden Sie die Produkte der Fassadenrinne „INN“ ab Seite 90

Fassadenrinne „LECH“

Die Bauform für schwierige Anschlussbereiche. Durch den auskragenden Rinnenkörper ideal zur Überbrückung der Dämmung an der Fassade und in Tür- laibungen. In individuellen Abmessungen erhältlich. Überkragende Konstruktion, beidseitig perforiert, Stichkanalanschluss, Anschlussmöglichkeit, Stutzen DN 50/75/100. Alle Rinnen erhalten Sie in perforierter oder geschlossener Ausführung. Die Standardausführungen sind begehbar bzw. Rollstuhlbefahrbar Kl. A15.

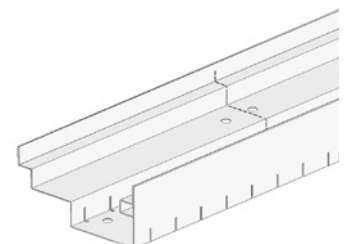

Finden Sie die Produkte der Fassadenrinne „LECH“ ab Seite 130

Abdeckungen für Fassadenrinnen

Unser umfangreiches Angebot an Abdeckungen und Rosten für die Fassadenrinnen finden Sie direkt bei den zugehörigen Rinnensystemen.

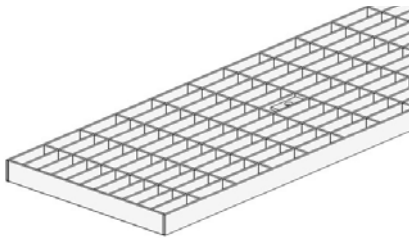

Gitterrost MW 30/10

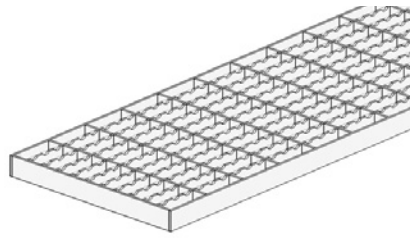

Gitterrost MW 30/10 (R11)

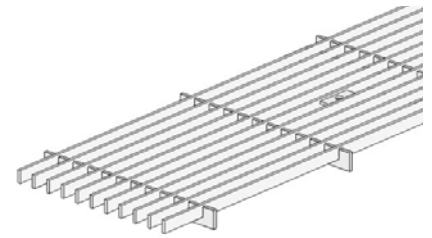

Längsstabrost 3 mm

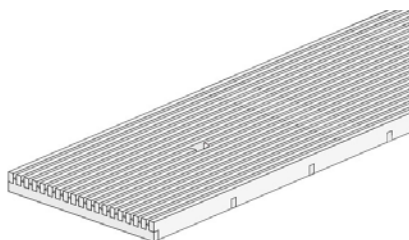

Längsstabrost 5 mm

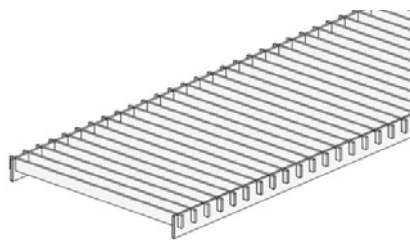

Querstabrost 3 mm

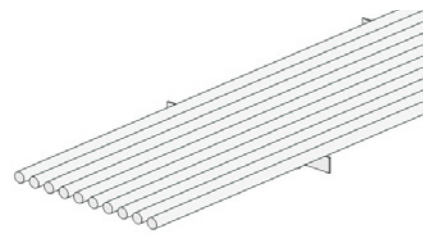

Rundstabrost (auf Anfrage)

Auspflasterbare Schachtabdeckungen

Unser Angebot an auspflasterbaren Schachtabdeckungen finden Sie ab Seite 146

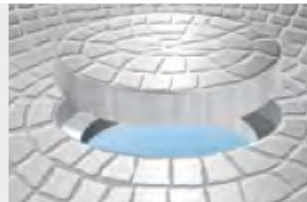
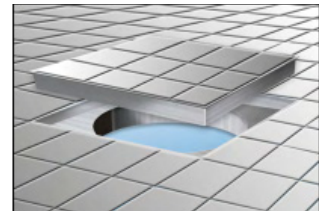
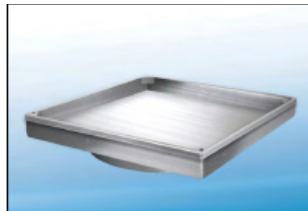
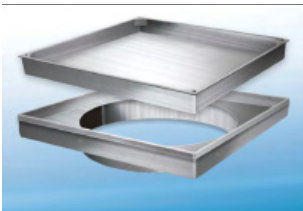

Punktablauf „DONAU“

Den Punktablauf „Donau“ finden Sie ab Seite 144.

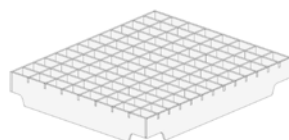
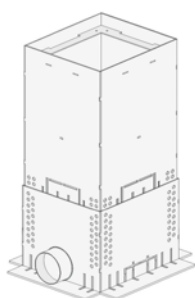

Schlitzrinnen

Schlitzrinnen finden Sie ab Seite 140.

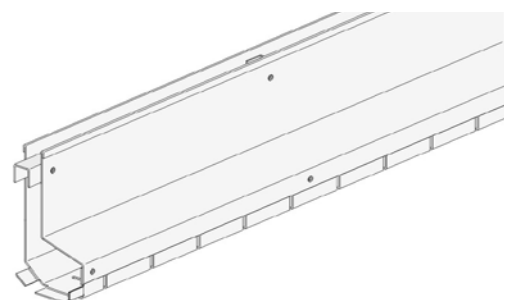

Inhaltsverzeichnis

Ansprechpartner	3
Stahlsortiment Übersicht	4
Fassadenrinne „ISAR“	8
Baubreite 100 mm	8
Baubreite 130 mm	12
Baubreite 155 mm	16
Baubreite 180 mm	20
Baubreite 205 mm	24
Baubreite 230 mm	28
Baubreite 255 mm	32
Baubreite 300 mm	36
Holzhausrinne „ISAR“	40
Baubreite 100 mm	40
Baubreite 130 mm	41
Baubreite 155 mm	42
Baubreite 180 mm	43
Baubreite 205 mm	44
Baubreite 230 mm	45
Baubreite 255 mm	46
Baubreite 300 mm	47
Fassadenrinne „DONAU“	48
Baubreite 100 mm	48
Baubreite 130 mm	52
Baubreite 155 mm	56
Baubreite 180 mm	60
Baubreite 205 mm	64
Baubreite 230 mm	68
Baubreite 255 mm	72
Baubreite 300 mm	76
Radialrinne „DONAU“	80
Holzterrassenrinne „DONAU“	82
Baubreite 100 mm	82
Baubreite 130 mm	83
Baubreite 155 mm	84
Baubreite 180 mm	85
Baubreite 205 mm	86
Baubreite 230 mm	87
Baubreite 255 mm	88
Baubreite 300 mm	89

Fassadenrinne „INN“	90
Baubreite 100 mm	90
Baubreite 130 mm	94
Baubreite 155 mm	98
Baubreite 180 mm	102
Baubreite 205 mm	106
Baubreite 230 mm	110
Baubreite 255 mm	114
Baubreite 300 mm	118
Glasfassadenrinne „INN“	122
Baubreite 130 mm	122
Baubreite 155 mm	123
Baubreite 180 mm	124
Baubreite 205 mm	125
Baubreite 230 mm	126
Baubreite 255 mm	127
Baubreite 300 mm	128
Fassadenrinne „LECH“ - Laibungsrinne	130
Baubreite 205 mm	130
Baubreite 230 mm	132
Baubreite 255 mm	134
Baubreite 300 mm	136
Sonderanfertigungen	138
Schlitzrinnen	140
Punktabläufe	142
Punktabläufe begehbar	142
Gitterroste für Punktabläufe	143
Punktablauf „Donau“ befahrbar	144
Hofsinkkasten geschlossen	145
Gitterroste für Punktabläufe, befahrbar	145
Schachtabdeckung quadratisch	146
Schachtabdeckung rund	147
Stahlprodukte	148
Schuhabstreifer	148
Bandstahl	149
Service	150

Fassadenrinne „ISAR“

Baubreite 100 mm

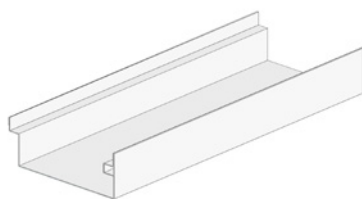
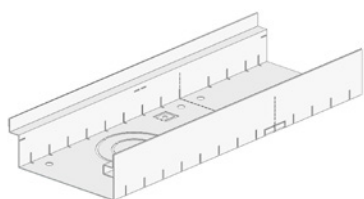

perforierte Ausführung

geschlossene Ausführung

Fassadenrinnen

Typ	Bauhöhe [mm]	Baulänge [mm]	Artikel-Nr. Verzinkt	Preis Verzinkt [EUR]	Artikel-Nr. Edelstahl	Preis Edelstahl [EUR]
perforiert	45	500	80104510005	28,10 €	80204510005	43,30 €
	45	1000	80104510010	40,00 €	80204510010	61,50 €
	45	1500	80104510055	62,00 €	80204510055	95,40 €
	45	2000	80104510020	67,90 €	80204510020	104,40 €
	45	Sonderlänge	89104510000	Auf Anfrage	89204510000	Auf Anfrage
geschlossen	45	500	81104510005	28,10 €	81204510005	43,30 €
	45	1000	81104510010	40,00 €	81204510010	61,50 €
	45	2000	81104510020	67,90 €	81204510020	104,40 €

Typ	Bauhöhe [mm]	Baulänge [mm]	Artikel-Nr. Verzinkt	Preis Verzinkt [EUR]	Artikel-Nr. Edelstahl	Preis Edelstahl [EUR]
perforiert	70	500	80107010005	28,10 €	80207010005	43,30 €
	70	1000	80107010010	40,00 €	80207010010	61,50 €
	70	1500	80107010055	62,00 €	80207010055	95,40 €
	70	2000	80107010020	67,90 €	80207010020	104,40 €
	70	Sonderlänge	89107010000	Auf Anfrage	89207010000	Auf Anfrage
geschlossen	70	500	81107010005	28,10 €	81207010005	43,30 €
	70	1000	81107010010	40,00 €	81207010010	61,50 €
	70	2000	81107010020	67,90 €	81207010020	104,40 €

Typ	Bauhöhe [mm]	Baulänge [mm]	Artikel-Nr. Verzinkt	Preis Verzinkt [EUR]	Artikel-Nr. Edelstahl	Preis Edelstahl [EUR]
perforiert	90	500	80109010005	31,10 €	80209010005	47,80 €
	90	1000	80109010010	42,90 €	80209010010	66,00 €
	90	1500	80109010055	66,50 €	80209010055	102,30 €
	90	2000	80109010020	72,90 €	80209010020	112,20 €
	90	Sonderlänge	89109010000	Auf Anfrage	89209010000	Auf Anfrage
geschlossen	90	500	81109010005	31,10 €	81209010005	47,80 €
	90	1000	81109010010	42,90 €	81209010010	66,00 €
	90	2000	81109010020	72,90 €	81209010020	112,20 €

Typ	Bauhöhe [mm]	Baulänge [mm]	Artikel-Nr. Verzinkt	Preis Verzinkt [EUR]	Artikel-Nr. Edelstahl	Preis Edelstahl [EUR]
perforiert	110	500	80111010005	31,10 €	80211010005	47,80 €
	110	1000	80111010010	42,90 €	80211010010	66,00 €
	110	1500	80111010055	66,50 €	80211010055	102,30 €
	110	2000	80111010020	72,90 €	80211010020	112,20 €
geschlossen	110	Sonderlänge	89111010000	Auf Anfrage	89211010000	Auf Anfrage
	110	500	81111010005	31,10 €	81211010005	47,80 €
	110	1000	81111010010	42,90 €	81211010010	66,00 €
	110	2000	81111010020	72,90 €	81211010020	112,20 €

Typ	Bauhöhe [mm]	Baulänge [mm]	Artikel-Nr. Verzinkt	Preis Verzinkt [EUR]	Artikel-Nr. Edelstahl	Preis Edelstahl [EUR]
perforiert	130	500	80113010005	34,10 €	80213010005	52,40 €
	130	1000	80113010010	45,90 €	80213010010	70,60 €
	130	1500	80113010055	71,20 €	80213010055	109,50 €
	130	2000	80113010020	78,00 €	80213010020	119,90 €
geschlossen	130	Sonderlänge	89113010000	Auf Anfrage	89213010000	Auf Anfrage
	130	500	81113010005	34,10 €	81213010005	52,40 €
	130	1000	81113010010	45,90 €	81213010010	70,60 €
	130	2000	81113010020	78,00 €	81213010020	119,90 €

Typ	Bauhöhe [mm]	Baulänge [mm]	Artikel-Nr. Verzinkt	Preis Verzinkt [EUR]	Artikel-Nr. Edelstahl	Preis Edelstahl [EUR]
perforiert	150	500	80115010005	34,10 €	80215010005	52,40 €
	150	1000	80115010010	45,90 €	80215010010	70,60 €
	150	1500	80115010055	71,20 €	80215010055	109,50 €
	150	2000	80115010020	78,00 €	80215010020	119,90 €
geschlossen	150	Sonderlänge	89115010000	Auf Anfrage	89215010000	Auf Anfrage
	150	500	81115010005	34,10 €	81215010005	52,40 €
	150	1000	81115010010	45,90 €	81215010010	70,60 €
	150	2000	81115010020	78,00 €	81215010020	119,90 €

Abdeckungen für Breite 100 mm

Typ	Bauhöhe [mm]	Baulänge [mm]	Artikel-Nr. Verzinkt	Preis Verzinkt [EUR]	Artikel-Nr. Edelstahl	Preis Edelstahl [EUR]
Gitterrost 30/10	20	500	10110005	32,60 €	10210005	82,50 €
	20	1000	10110010	44,10 €	10210010	156,50 €
	20	1500	10110055	63,60 €	10210055	200,80 €
Gitterrost 30/10 (R11)	20	500	11110005	35,80 €	11210005	86,70 €
	20	1000	11110010	48,50 €	11210010	139,50 €
Längsstabrost 3 mm	20	500	12110005	105,00 €	12210005	144,60 €
	20	1000	12110010	135,80 €	12210010	215,60 €
	20	Eckteil	12110000	149,40 €	12210000	174,20 €
Längsstabrost 5 mm	20	500	13110005	110,70 €	13210005	177,90 €
	20	1000	13110010	158,20 €	13210010	254,20 €
Querstabrost 3 mm	20	500	15110005	93,20 €	15210005	137,70 €
	20	1000	15110010	133,10 €	15210010	196,70 €
Rundstabrost 8 mm	20	500	14110005	Auf Anfrage	14210005	Auf Anfrage
	20	1000	14110010	Auf Anfrage	14210010	Auf Anfrage

Fassadenrinne „ISAR“

Zubehör für Rinnenbreite 100 mm

Stirnwand Set für Breite 100 mm

bestehend aus 2 Stück Rechts / Links

Bauhöhe [mm]	Artikel-Nr. Verzinkt	Preis Verzinkt [EUR]	Artikel-Nr. Edelstahl	Preis Edelstahl [EUR]
45	841045100	16,60 €	842045100	25,50 €
70	841070100	16,60 €	842070100	25,50 €
90	841090100	16,60 €	842090100	25,50 €
110	841110100	20,70 €	842110100	31,10 €
130	841130100	20,70 €	842130100	31,10 €
150	841150100	20,70 €	842150100	31,10 €

Verbinder & Verschraubung

Bedarf Verschraubung: 2 Stück / m

Typ	Länge [mm]	Artikel-Nr. Verzinkt	Preis Verzinkt [EUR]	Artikel-Nr. Edelstahl	Preis Edelstahl [EUR]
Verschraubung	100	821100	8,90 €	822100	17,80 €
Verbinder	100	831100	6,00 €	832100	11,90 €

Höhenverstellung Fassadenrinne

Bedarf: 6 Stück / m

Bauhöhe [mm]	Baulänge [mm]	Baubreite [mm]	Artikel-Nr. Verzinkt	Preis Verzinkt [EUR]	Artikel-Nr. Edelstahl	Preis Edelstahl [EUR]
50	x	x	32140785	3,20 €	32240786	5,70 €

Ablaufstutzen

Typ	Artikel-Nr.	Preis [EUR]
DN 50	325018	16,30 €
DN 75	325019	17,80 €
DN 100	325020	19,30 €



Laubfang

Typ	Artikel-Nr.	Preis [EUR]
DN 75	325075	4,70 €
DN 100	325100	5,30 €

Stichkanal (Baubreite 90 mm)

Bauhöhe [mm]	Baulänge [mm]	Artikel-Nr. Verzinkt	Preis Verzinkt [EUR]	Artikel-Nr. Edelstahl	Preis Edelstahl [EUR]
30	1000	31140551	23,30 €	31240550	35,80 €
30	2000	31140555	39,70 €	31240556	60,70 €

Laibungsablaufelement

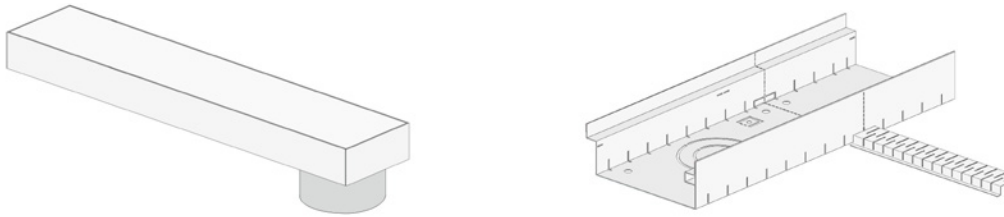

Typ	Bauhöhe [mm]	Baulänge [mm]	Artikel-Nr. Verzinkt	Preis Verzinkt [EUR]	Artikel-Nr. Edelstahl	Preis Edelstahl [EUR]
geschlossen	30	250	31142655	67,30 €	31243339	134,60 €
	30	300	31130300	82,80 €	31230300	139,00 €
	30	500	31130500	96,90 €	31230500	152,30 €
	30	750	31130750	100,60 €	31230750	156,80 €

Ablaufwanne für Breite 100 mm

Asymmetrische Bauform, geschlossen, mit Anschlussmöglichkeit für Fassadenrinne, Senkrecht, PVC Stutzen DN 100.

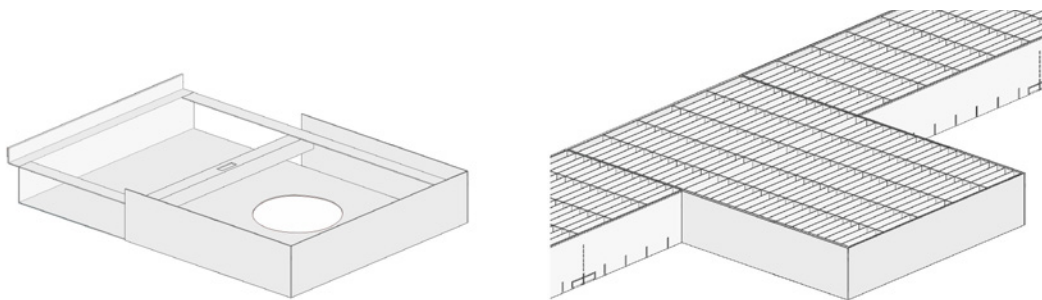

Typ	Breite [mm]	Höhe [mm]	Länge [mm]	Artikel-Nr. Verzinkt	Preis Verzinkt [EUR]	Artikel-Nr. Edelstahl	Preis Edelstahl [EUR]
	300	45	200	88104510000	162,40 €	88204510000	249,80 €
	300	70	200	88107010000	162,40 €	88207010000	249,80 €
	300	90	200	88109010000	162,40 €	88209010000	249,80 €
	300	110	200	88111010000	162,40 €	88211010000	249,80 €
	300	130	200	88113010000	162,40 €	88213010000	249,80 €
	300	150	200	88115010000	162,40 €	88215010000	249,80 €
Gitterrost 10/30	300	20	200	10130002	47,40 €	10230002	125,30 €
Gitterrost 10/30 (R11)	300	20	200	11130002	52,10 €	11230002	125,30 €

Fassadenrinne „ISAR“

Baubreite 130 mm

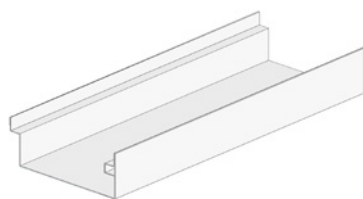
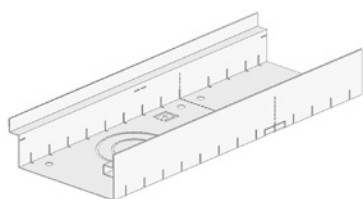

perforierte Ausführung

geschlossene Ausführung

Fassadenrinne

Typ	Bauhöhe [mm]	Baulänge [mm]	Artikel-Nr. Verzinkt	Preis Verzinkt [EUR]	Artikel-Nr. Edelstahl	Preis Edelstahl [EUR]
perforiert	45	500	80104513005	29,60 €	80204513005	45,50 €
	45	1000	80104513010	42,90 €	80204513010	66,00 €
	45	1500	80104513055	66,50 €	80204513055	102,30 €
	45	2000	80104513020	72,90 €	80204513020	112,20 €
	45	Sonderlänge	89104513000	Auf Anfrage	89204513000	Auf Anfrage
geschlossen	45	500	81104513005	29,60 €	81204513005	45,50 €
	45	1000	81104513010	42,90 €	81204513010	66,00 €
	45	2000	81104513020	72,90 €	81204513020	112,20 €

Typ	Bauhöhe [mm]	Baulänge [mm]	Artikel-Nr. Verzinkt	Preis Verzinkt [EUR]	Artikel-Nr. Edelstahl	Preis Edelstahl [EUR]
perforiert	70	500	80107013005	29,60 €	80207013005	45,50 €
	70	1000	80107013010	42,90 €	80207013010	66,00 €
	70	1500	80107013055	66,50 €	80207013055	102,30 €
	70	2000	80107013020	72,90 €	80207013020	112,10 €
	70	Sonderlänge	89107013000	Auf Anfrage	89207013000	Auf Anfrage
geschlossen	70	500	81107013005	29,60 €	81207013005	45,50 €
	70	1000	81107013010	42,90 €	81207013010	66,00 €
	70	2000	81107013020	72,90 €	81207013020	112,10 €

Typ	Bauhöhe [mm]	Baulänge [mm]	Artikel-Nr. Verzinkt	Preis Verzinkt [EUR]	Artikel-Nr. Edelstahl	Preis Edelstahl [EUR]
perforiert	90	500	80109013005	32,60 €	80209013005	50,10 €
	90	1000	80109013010	45,90 €	80209013010	70,60 €
	90	1500	80109013055	71,20 €	80209013055	109,50 €
	90	2000	80109013020	78,00 €	80209013020	119,90 €
	90	Sonderlänge	89109013000	Auf Anfrage	89209013000	Auf Anfrage
geschlossen	90	500	81109013005	32,60 €	81209013005	50,10 €
	90	1000	81109013010	45,90 €	81209013010	70,60 €
	90	2000	81109013020	78,00 €	81209013020	119,90 €

Typ	Bauhöhe [mm]	Baulänge [mm]	Artikel-Nr. Verzinkt	Preis Verzinkt [EUR]	Artikel-Nr. Edelstahl	Preis Edelstahl [EUR]
perforiert	110	500	80111013005	32,60 €	80211013005	50,10 €
	110	1000	80111013010	45,90 €	80211013010	70,60 €
	110	1500	80111013055	71,20 €	80211013055	109,50 €
	110	2000	80111013020	78,00 €	80211013020	119,90 €
geschlossen	110	Sonderlänge	89111013000	Auf Anfrage	89211013000	Auf Anfrage
	110	500	81111013005	32,60 €	81211013005	50,10 €
	110	1000	81111013010	45,90 €	81211013010	70,60 €
	110	2000	81111013020	78,00 €	81211013020	119,90 €

Typ	Bauhöhe [mm]	Baulänge [mm]	Artikel-Nr. Verzinkt	Preis Verzinkt [EUR]	Artikel-Nr. Edelstahl	Preis Edelstahl [EUR]
perforiert	130	500	80113013005	35,50 €	80213013005	54,60 €
	130	1000	80113013010	48,80 €	80213013010	75,10 €
	130	1500	80113013055	75,70 €	80213013055	116,40 €
	130	2000	80113013020	83,00 €	80213013020	127,60 €
geschlossen	130	Sonderlänge	89113013000	Auf Anfrage	89213013000	Auf Anfrage
	130	500	81113013005	35,50 €	81213013005	54,60 €
	130	1000	81113013010	48,80 €	81213013010	75,10 €
	130	2000	81113013020	83,00 €	81213013020	127,60 €

Typ	Bauhöhe [mm]	Baulänge [mm]	Artikel-Nr. Verzinkt	Preis Verzinkt [EUR]	Artikel-Nr. Edelstahl	Preis Edelstahl [EUR]
perforiert	150	500	80115013005	35,50 €	80215013005	54,60 €
	150	1000	80115013010	48,80 €	80215013010	75,10 €
	150	1500	80115013055	75,70 €	80215013055	116,40 €
	150	2000	80115013020	83,00 €	80215013020	127,60 €
geschlossen	150	Sonderlänge	89115013000	Auf Anfrage	89215013000	Auf Anfrage
	150	500	81115013005	35,50 €	81215013005	54,60 €
	150	1000	81115013010	48,80 €	81215013010	75,10 €
	150	2000	81115013020	83,00 €	81215013020	127,60 €

Abdeckungen für Breite 130 mm

Typ	Bauhöhe [mm]	Baulänge [mm]	Artikel-Nr. Verzinkt	Preis Verzinkt [EUR]	Artikel-Nr. Edelstahl	Preis Edelstahl [EUR]
Gitterrost 30/10	20	500	10113005	34,10 €	10213005	91,10 €
	20	1000	10113010	47,10 €	10213010	174,20 €
	20	1500	10113055	64,50 €	10213055	230,40 €
Gitterrost 30/10 (R11)	20	500	11113005	37,50 €	11213005	95,70 €
	20	1000	11113010	51,80 €	11213010	164,30 €
Längsstabrost 3 mm	20	500	12113005	118,00 €	12213005	153,50 €
	20	1000	12113010	153,50 €	12213010	246,90 €
	20	Eckteil	12113000	162,40 €	12213000	183,10 €
Längsstabrost 5 mm	20	500	13113005	127,10 €	13213005	202,20 €
	20	1000	13113010	181,60 €	13213010	288,90 €
Querstabrost 3 mm	20	500	15113005	105,60 €	15213005	159,40 €
	20	1000	15113010	150,80 €	15213010	227,70 €
Rundstabrost 8 mm	20	500	14113005	Auf Anfrage	14213005	Auf Anfrage
	20	1000	14113010	Auf Anfrage	14213010	Auf Anfrage

Fassadenrinne „ISAR“

Zubehör für Rinnenbreite 130 mm

Stirnwand Set für Breite 130 mm

bestehend aus 2 Stück Rechts / Links

Bauhöhe [mm]	Artikel-Nr. Verzinkt	Preis Verzinkt [EUR]	Artikel-Nr. Edelstahl	Preis Edelstahl [EUR]
45	841045130	16,60 €	842045130	25,50 €
70	841070130	16,60 €	842070130	25,50 €
90	841090130	16,60 €	842090130	25,50 €
110	841110130	20,70 €	842110130	31,10 €
130	841130130	20,70 €	842130130	31,10 €
150	841150130	20,70 €	842150130	31,10 €

Verbinder & Verschraubung

Bedarf Verschraubung: 2 Stück / m

Typ	Länge [mm]	Artikel-Nr. Verzinkt	Preis Verzinkt [EUR]	Artikel-Nr. Edelstahl	Preis Edelstahl [EUR]
Verschraubung	130	821130	8,90 €	822130	19,30 €
Verbinder	130	831130	6,00 €	832130	11,90 €

Höhenverstellung Fassadenrinne

Bedarf: 6 Stück / m

Bauhöhe [mm]	Baulänge [mm]	Baubreite [mm]	Artikel-Nr. Verzinkt	Preis Verzinkt [EUR]	Artikel-Nr. Edelstahl	Preis Edelstahl [EUR]
50	x	x	32140785	3,20 €	32240786	5,70 €

Ablaufstutzen

Typ	Artikel-Nr.	Preis [EUR]
DN 50	325018	16,30 €
DN 75	325019	17,80 €
DN 100	325020	19,30 €



Laubfang

Typ	Artikel-Nr.	Preis [EUR]
DN 75	325075	4,70 €
DN 100	325100	5,30 €

Stichkanal (Baubreite 90 mm)

Bauhöhe [mm]	Baulänge [mm]	Artikel-Nr. Verzinkt	Preis Verzinkt [EUR]	Artikel-Nr. Edelstahl	Preis Edelstahl [EUR]
30	1000	31140551	23,30 €	31240550	35,80 €
30	2000	31140555	39,70 €	31240556	60,70 €

Laibungsablaufelement

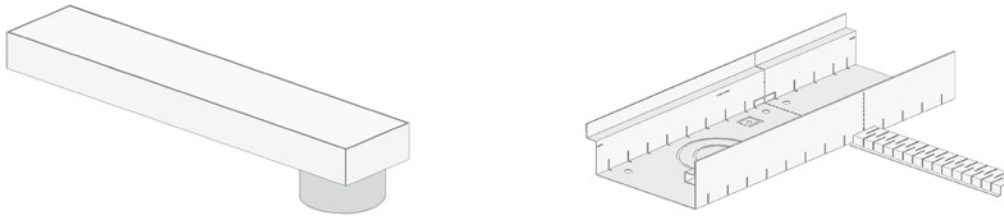

Typ	Bauhöhe [mm]	Baulänge [mm]	Artikel-Nr. Verzinkt	Preis Verzinkt [EUR]	Artikel-Nr. Edelstahl	Preis Edelstahl [EUR]
geschlossen	30	250	31142655	67,30 €	31243339	134,60 €
	30	300	31130300	82,80 €	31230300	139,00 €
	30	500	31130500	96,90 €	31230500	152,30 €
	30	750	31130750	100,60 €	31230750	156,80 €

Ablaufwanne für Breite 130 mm

Asymmetrische Bauform, geschlossen, mit Anschlussmöglichkeit für Fassadenrinne, Senkrecht, PVC Stutzen DN 100.

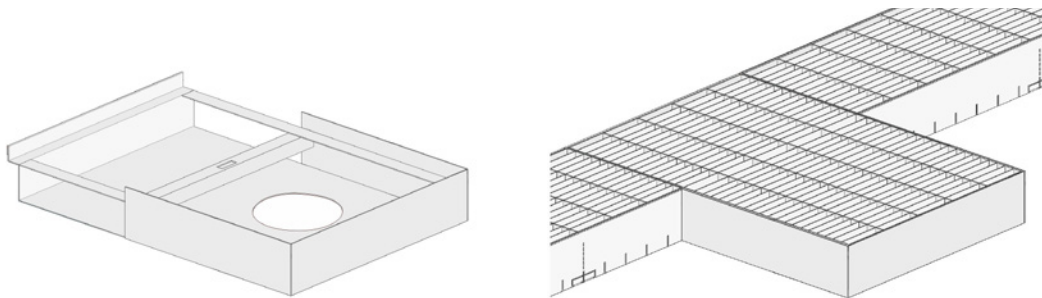

Typ	Breite [mm]	Höhe [mm]	Länge [mm]	Artikel-Nr. Verzinkt	Preis Verzinkt [EUR]	Artikel-Nr. Edelstahl	Preis Edelstahl [EUR]
	330	45	200	88104513000	162,40 €	88204513000	249,80 €
	330	70	200	88107013000	162,40 €	88207013000	249,80 €
	330	90	200	88109013000	162,40 €	88209013000	249,80 €
	330	110	200	88111013000	162,40 €	88211013000	249,80 €
	330	130	200	88113013000	162,40 €	88213013000	249,80 €
	330	150	200	88115013000	162,40 €	88215013000	249,80 €
Gitterrost 10/30	330	20	200	10133002	50,30 €	10233002	133,40 €
Gitterrost 10/30 (R11)	330	20	200	11133002	55,30 €	11233002	133,40 €

Fassadenrinne „ISAR“

Baubreite 155 mm

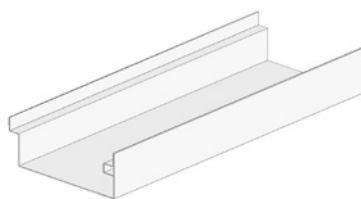
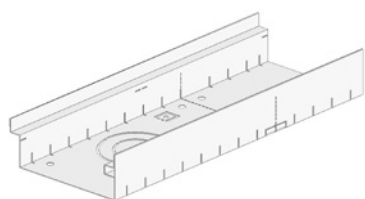

perforierte Ausführung

geschlossene Ausführung

Fassadenrinne

Typ	Bauhöhe [mm]	Baulänge [mm]	Artikel-Nr. Verzinkt	Preis Verzinkt [EUR]	Artikel-Nr. Edelstahl	Preis Edelstahl [EUR]
perforiert	45	500	80104515505	32,60 €	80204515505	50,10 €
	45	1000	80104515510	45,90 €	80204515510	70,60 €
	45	1500	80104515555	71,20 €	80204515555	109,50 €
	45	2000	80104515520	78,00 €	80204515520	119,90 €
	45	Sonderlänge	89104515500	Auf Anfrage	89204515500	Auf Anfrage
geschlossen	45	500	81104515505	32,60 €	81204515505	50,10 €
	45	1000	81104515510	45,90 €	81204515510	70,60 €
	45	2000	81104515520	78,00 €	81204515520	119,90 €

Typ	Bauhöhe [mm]	Baulänge [mm]	Artikel-Nr. Verzinkt	Preis Verzinkt [EUR]	Artikel-Nr. Edelstahl	Preis Edelstahl [EUR]
perforiert	70	500	80107015505	32,60 €	80207015505	50,10 €
	70	1000	80107015510	45,90 €	80207015510	70,60 €
	70	1500	80107015555	71,20 €	80207015555	109,50 €
	70	2000	80107015520	78,00 €	80207015520	119,90 €
	70	Sonderlänge	89107015500	Auf Anfrage	89207015500	Auf Anfrage
geschlossen	70	500	81107015505	32,60 €	81207015505	50,10 €
	70	1000	81107015510	45,90 €	81207015510	70,60 €
	70	2000	81107015520	78,00 €	81207015520	119,90 €

Typ	Bauhöhe [mm]	Baulänge [mm]	Artikel-Nr. Verzinkt	Preis Verzinkt [EUR]	Artikel-Nr. Edelstahl	Preis Edelstahl [EUR]
perforiert	90	500	80109015505	35,50 €	80209015505	54,60 €
	90	1000	80109015510	48,80 €	80209015510	75,10 €
	90	1500	80109015555	75,70 €	80209015555	116,40 €
	90	2000	80109015520	80,90 €	80209015520	124,50 €
	90	Sonderlänge	89109015500	Auf Anfrage	89209015500	Auf Anfrage
geschlossen	90	500	81109015505	35,50 €	81209015505	54,60 €
	90	1000	81109015510	48,80 €	81209015510	75,10 €
	90	2000	81109015520	80,90 €	81209015520	124,50 €

Typ	Bauhöhe [mm]	Baulänge [mm]	Artikel-Nr. Verzinkt	Preis Verzinkt [EUR]	Artikel-Nr. Edelstahl	Preis Edelstahl [EUR]
perforiert	110	500	80111015505	35,50 €	80211015505	54,60 €
	110	1000	80111015510	48,80 €	80211015510	75,10 €
	110	1500	80111015555	75,70 €	80211015555	116,40 €
	110	2000	80111015520	80,90 €	80211015520	124,50 €
geschlossen	110	Sonderlänge	89111015500	Auf Anfrage	89211015500	Auf Anfrage
	110	500	81111015505	35,50 €	81211015505	54,60 €
	110	1000	81111015510	48,80 €	81211015510	75,10 €
	110	2000	81111015520	80,90 €	81211015520	124,50 €

Typ	Bauhöhe [mm]	Baulänge [mm]	Artikel-Nr. Verzinkt	Preis Verzinkt [EUR]	Artikel-Nr. Edelstahl	Preis Edelstahl [EUR]
perforiert	130	500	80113015505	38,50 €	80213015505	59,20 €
	130	1000	80113015510	51,80 €	80213015510	79,70 €
	130	1500	80113015555	80,30 €	80213015555	123,60 €
	130	2000	80113015520	83,90 €	80213015520	129,00 €
geschlossen	130	Sonderlänge	89113015500	Auf Anfrage	89213015500	Auf Anfrage
	130	500	81113015505	38,50 €	81213015505	59,20 €
	130	1000	81113015510	51,80 €	81213015510	79,70 €
	130	2000	81113015520	83,90 €	81213015520	129,00 €

Typ	Bauhöhe [mm]	Baulänge [mm]	Artikel-Nr. Verzinkt	Preis Verzinkt [EUR]	Artikel-Nr. Edelstahl	Preis Edelstahl [EUR]
perforiert	150	500	80115015505	38,50 €	80215015505	59,20 €
	150	1000	80115015510	51,80 €	80215015510	79,70 €
	150	1500	80115015555	80,30 €	80215015555	123,60 €
	150	2000	80115015520	83,90 €	80215015520	129,00 €
geschlossen	150	Sonderlänge	89115015500	Auf Anfrage	89215015500	Auf Anfrage
	150	500	81115015505	38,50 €	81215015505	59,20 €
	150	1000	81115015510	51,80 €	81215015510	79,70 €
	150	2000	81115015520	83,90 €	81215015520	129,00 €

Abdeckungen für Breite 155 mm

Typ	Bauhöhe [mm]	Baulänge [mm]	Artikel-Nr. Verzinkt	Preis Verzinkt [EUR]	Artikel-Nr. Edelstahl	Preis Edelstahl [EUR]
Gitterrost 30/10	20	500	10115505	37,00 €	10215505	100,30 €
	20	1000	10115510	51,50 €	10215510	190,80 €
	20	1500	10115555	67,80 €	10215555	255,50 €
Gitterrost 30/10 (R11)	20	500	11115505	40,70 €	11215505	105,30 €
	20	1000	11115510	56,60 €	11215510	182,90 €
Längsstabrost 3 mm	20	500	12115505	131,60 €	12215505	184,60 €
	20	1000	12115510	168,30 €	12215510	274,70 €
	20	Eckteil	12115500	176,00 €	12215500	214,10 €
Längsstabrost 5 mm	20	500	13115505	146,90 €	13215505	230,00 €
	20	1000	13115510	209,90 €	13215510	328,60 €
Querstabrost 3 mm	20	500	15115505	116,00 €	15215505	174,90 €
	20	1000	15115510	165,60 €	15215510	249,90 €
Rundstabrost 8 mm	20	500	14115505	Auf Anfrage	14215505	Auf Anfrage
	20	1000	14115510	Auf Anfrage	14215510	Auf Anfrage

Fassadenrinne „ISAR“

Zubehör für Rinnenbreite 155 mm

Stirnwand Set für Breite 155 mm

bestehend aus 2 Stück Rechts / Links

Bauhöhe [mm]	Artikel-Nr. Verzinkt	Preis Verzinkt [EUR]	Artikel-Nr. Edelstahl	Preis Edelstahl [EUR]
45	841045155	16,60 €	842045155	25,50 €
70	841070155	16,60 €	842070155	25,50 €
90	841090155	16,60 €	842090155	25,50 €
110	841110155	20,70 €	842110155	31,10 €
130	841130155	20,70 €	842130155	31,10 €
150	841150155	20,70 €	842150155	31,10 €

Verbinder & Verschraubung

Bedarf Verschraubung: 2 Stück / m

Typ	Länge [mm]	Artikel-Nr. Verzinkt	Preis Verzinkt [EUR]	Artikel-Nr. Edelstahl	Preis Edelstahl [EUR]
Verschraubung	155	821155	8,90 €	822155	19,30 €
Verbinder	155	831155	6,00 €	832155	11,90 €

Höhenverstellung Fassadenrinne

Bedarf: 6 Stück / m

Bauhöhe [mm]	Baulänge [mm]	Baubreite [mm]	Artikel-Nr. Verzinkt	Preis Verzinkt [EUR]	Artikel-Nr. Edelstahl	Preis Edelstahl [EUR]
50	x	x	32140785	3,20 €	32240786	5,70 €

Ablaufstutzen

Typ	Artikel-Nr.	Preis [EUR]
DN 50	325018	16,30 €
DN 75	325019	17,80 €
DN 100	325020	19,30 €



Laubfang

Typ	Artikel-Nr.	Preis [EUR]
DN 75	325075	4,70 €
DN 100	325100	5,30 €

Stichkanal (Baubreite 90 mm)

Bauhöhe [mm]	Baulänge [mm]	Artikel-Nr. Verzinkt	Preis Verzinkt [EUR]	Artikel-Nr. Edelstahl	Preis Edelstahl [EUR]
30	1000	31140551	23,30 €	31240550	35,80 €
30	2000	31140555	39,70 €	31240556	60,70 €

Laibungsablaufelement

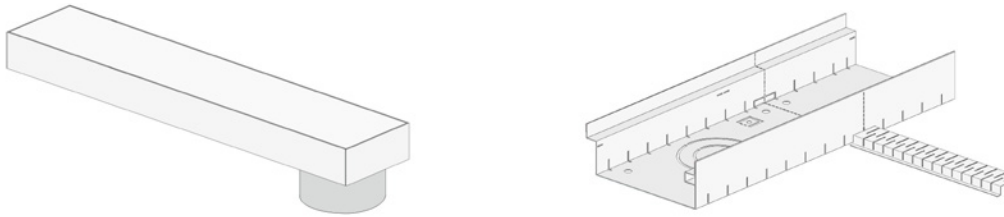

Typ	Bauhöhe [mm]	Baulänge [mm]	Artikel-Nr. Verzinkt	Preis Verzinkt [EUR]	Artikel-Nr. Edelstahl	Preis Edelstahl [EUR]
geschlossen	30	250	31142655	67,30 €	31243339	134,60 €
	30	300	31130300	82,80 €	31230300	139,00 €
	30	500	31130500	96,90 €	31230500	152,30 €
	30	750	31130750	100,60 €	31230750	156,80 €

Ablaufwanne für Breite 155 mm

Asymmetrische Bauform, geschlossen, mit Anschlussmöglichkeit für Fassadenrinne, Senkrecht, PVC Stutzen DN 100.

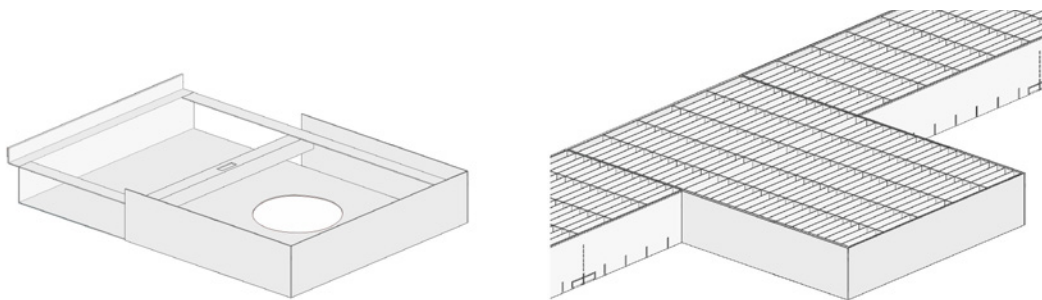

Typ	Breite [mm]	Höhe [mm]	Länge [mm]	Artikel-Nr. Verzinkt	Preis Verzinkt [EUR]	Artikel-Nr. Edelstahl	Preis Edelstahl [EUR]
	355	45	200	88104515500	162,40 €	88204515500	249,80 €
	355	70	200	88107015500	162,40 €	88207015500	249,80 €
	355	90	200	88109015500	162,40 €	88209015500	249,80 €
	355	110	200	88111015500	162,40 €	88211015500	249,80 €
	355	130	200	88113015500	162,40 €	88213015500	249,80 €
	355	150	200	88115015500	162,40 €	88215015500	249,80 €
Gitterrost 10/30	355	20	200	10135502	53,30 €	10235502	128,70 €
Gitterrost 10/30 (R11)	355	20	200	11135502	58,60 €	11235502	141,50 €

Fassadenrinne „ISAR“

Baubreite 180 mm

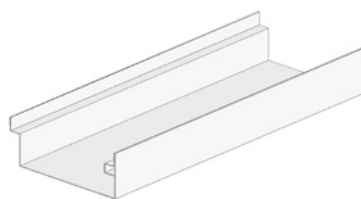
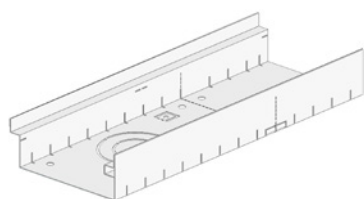

perforierte Ausführung

geschlossene Ausführung

Fassadenrinne

Typ	Bauhöhe [mm]	Baulänge [mm]	Artikel-Nr. Verzinkt	Preis Verzinkt [EUR]	Artikel-Nr. Edelstahl	Preis Edelstahl [EUR]
perforiert	45	500	80104518005	37,00 €	80204518005	56,90 €
	45	1000	80104518010	51,80 €	80204518010	79,70 €
	45	1500	80104518055	80,30 €	80204518055	123,60 €
	45	2000	80104518020	105,90 €	80204518020	162,90 €
	45	Sonderlänge	89104518000	Auf Anfrage	89204518000	Auf Anfrage
geschlossen	45	500	81104518005	37,00 €	81204518005	56,90 €
	45	1000	81104518010	51,80 €	81204518010	79,70 €
	45	2000	81104518020	105,90 €	81204518020	162,90 €

Typ	Bauhöhe [mm]	Baulänge [mm]	Artikel-Nr. Verzinkt	Preis Verzinkt [EUR]	Artikel-Nr. Edelstahl	Preis Edelstahl [EUR]
perforiert	70	500	80107018005	37,00 €	80207018005	56,90 €
	70	1000	80107018010	51,80 €	80207018010	79,60 €
	70	1500	80107018055	80,30 €	80207018055	123,60 €
	70	2000	80107018020	105,90 €	80207018020	162,90 €
	70	Sonderlänge	89107018000	Auf Anfrage	89207018000	Auf Anfrage
geschlossen	70	500	81107018005	37,00 €	81207018005	56,90 €
	70	1000	81107018010	51,80 €	81207018010	79,70 €
	70	2000	81107018020	105,90 €	81207018020	162,90 €

Typ	Bauhöhe [mm]	Baulänge [mm]	Artikel-Nr. Verzinkt	Preis Verzinkt [EUR]	Artikel-Nr. Edelstahl	Preis Edelstahl [EUR]
perforiert	90	500	80109018005	40,00 €	80209018005	61,50 €
	90	1000	80109018010	54,80 €	80209018010	84,20 €
	90	1500	80109018055	84,90 €	80209018055	130,60 €
	90	2000	80109018020	108,90 €	80209018020	167,50 €
	90	Sonderlänge	89109018000	Auf Anfrage	89209018000	Auf Anfrage
geschlossen	90	500	81109018005	40,00 €	81209018005	61,50 €
	90	1000	81109018010	54,80 €	81209018010	84,20 €
	90	2000	81109018020	108,90 €	81209018020	167,50 €

Typ	Bauhöhe [mm]	Baulänge [mm]	Artikel-Nr. Verzinkt	Preis Verzinkt [EUR]	Artikel-Nr. Edelstahl	Preis Edelstahl [EUR]
perforiert	110	500	80111018005	40,00 €	80211018005	61,50 €
	110	1000	80111018010	54,80 €	80211018010	84,20 €
	110	1500	80111018055	84,90 €	80211018055	130,60 €
	110	2000	80111018020	108,90 €	80211018020	167,50 €
geschlossen	110	Sonderlänge	89111018000	Auf Anfrage	89211018000	Auf Anfrage
	110	500	81111018005	40,00 €	81211018005	61,50 €
	110	1000	81111018010	54,80 €	81211018010	84,20 €
	110	2000	81111018020	108,90 €	81211018020	167,50 €

Typ	Bauhöhe [mm]	Baulänge [mm]	Artikel-Nr. Verzinkt	Preis Verzinkt [EUR]	Artikel-Nr. Edelstahl	Preis Edelstahl [EUR]
perforiert	130	500	80113018005	42,90 €	80213018005	66,00 €
	130	1000	80113018010	57,70 €	80213018010	88,80 €
	130	1500	80113018055	89,50 €	80213018055	137,70 €
	130	2000	80113018020	111,80 €	80213018020	172,00 €
geschlossen	130	Sonderlänge	89113018000	Auf Anfrage	89213018000	Auf Anfrage
	130	500	81113018005	42,90 €	81213018005	66,00 €
	130	1000	81113018010	57,70 €	81213018010	88,80 €
	130	2000	81113018020	111,80 €	81213018020	172,00 €

Typ	Bauhöhe [mm]	Baulänge [mm]	Artikel-Nr. Verzinkt	Preis Verzinkt [EUR]	Artikel-Nr. Edelstahl	Preis Edelstahl [EUR]
perforiert	150	500	80115018005	42,90 €	80215018005	66,00 €
	150	1000	80115018010	57,70 €	80215018010	88,80 €
	150	1500	80115018055	89,50 €	80215018055	137,70 €
	150	2000	80115018020	111,80 €	80215018020	172,00 €
geschlossen	150	Sonderlänge	89115018000	Auf Anfrage	89215018000	Auf Anfrage
	150	500	81115018005	42,90 €	81215018005	66,00 €
	150	1000	81115018010	57,70 €	81215018010	88,80 €
	150	2000	81115018020	111,80 €	81215018020	172,00 €

Abdeckungen für Breite 180 mm

Typ	Bauhöhe [mm]	Baulänge [mm]	Artikel-Nr. Verzinkt	Preis Verzinkt [EUR]	Artikel-Nr. Edelstahl	Preis Edelstahl [EUR]
Gitterrost 30/10	20	500	10118005	38,50 €	10218005	110,30 €
	20	1000	10118010	54,50 €	10218010	190,80 €
	20	1500	10118055	72,20 €	10218055	282,10 €
Gitterrost 30/10 (R11)	20	500	11118005	42,30 €	11218005	115,90 €
	20	1000	11118010	59,90 €	11218010	200,30 €
Längsstabrost 3 mm	20	500	12118005	144,60 €	12218005	203,80 €
	20	1000	12118010	184,60 €	12218010	303,10 €
	20	Eckteil	12118000	189,00 €	12218000	233,30 €
Längsstabrost 5 mm	20	500	13118005	183,00 €	13218005	280,80 €
	20	1000	13118010	261,40 €	13218010	401,10 €
Querstabrost 3 mm	20	500	15118005	127,30 €	15218005	195,60 €
	20	1000	15118010	181,90 €	15218010	279,50 €
Rundstabrost 8 mm	20	500	14118005	Auf Anfrage	14218005	Auf Anfrage
	20	1000	14118010	Auf Anfrage	14218010	Auf Anfrage

Fassadenrinne „ISAR“

Zubehör für Rinnenbreite 180 mm

Stirnwand Set für Breite 180 mm

bestehend aus 2 Stück Rechts / Links

Bauhöhe [mm]	Artikel-Nr. Verzinkt	Preis Verzinkt [EUR]	Artikel-Nr. Edelstahl	Preis Edelstahl [EUR]
45	841045180	20,70 €	842045180	31,10 €
70	841070180	20,70 €	842070180	31,10 €
90	841090180	20,70 €	842090180	31,10 €
110	841110180	24,90 €	842110180	38,20 €
130	841130180	24,90 €	842130180	38,20 €
150	841150180	24,90 €	842150180	38,20 €

Verbinder & Verschraubung

Bedarf Verschraubung: 2 Stück / m

Typ	Länge [mm]	Artikel-Nr. Verzinkt	Preis Verzinkt [EUR]	Artikel-Nr. Edelstahl	Preis Edelstahl [EUR]
Verschraubung	180	821180	10,40 €	822180	19,30 €
Verbinder	180	831180	7,40 €	832180	14,80 €

Höhenverstellung Fassadenrinne

Bedarf: 6 Stück / m

Bauhöhe [mm]	Baulänge [mm]	Baubreite [mm]	Artikel-Nr. Verzinkt	Preis Verzinkt [EUR]	Artikel-Nr. Edelstahl	Preis Edelstahl [EUR]
50	x	x	32140785	3,20 €	32240786	5,70 €

Ablaufstutzen

Typ	Artikel-Nr.	Preis [EUR]
DN 50	325018	16,30 €
DN 75	325019	17,80 €
DN 100	325020	19,30 €



Laubfang

Typ	Artikel-Nr.	Preis [EUR]
DN 75	325075	4,70 €
DN 100	325100	5,30 €

Stichkanal (Baubreite 90 mm)

Bauhöhe [mm]	Baulänge [mm]	Artikel-Nr. Verzinkt	Preis Verzinkt [EUR]	Artikel-Nr. Edelstahl	Preis Edelstahl [EUR]
30	1000	31140551	23,30 €	31240550	35,80 €
30	2000	31140555	39,70 €	31240556	60,70 €

Laibungsablaufelement

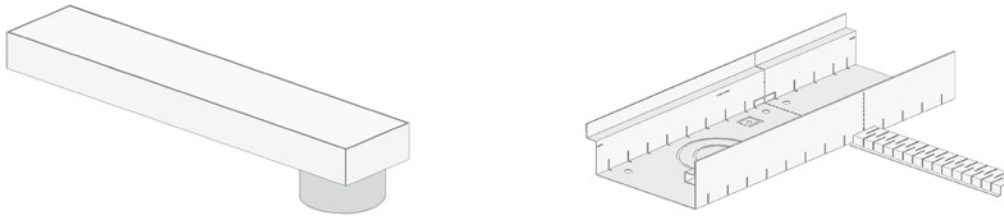

Typ	Bauhöhe [mm]	Baulänge [mm]	Artikel-Nr. Verzinkt	Preis Verzinkt [EUR]	Artikel-Nr. Edelstahl	Preis Edelstahl [EUR]
geschlossen	30	250	31142655	67,30 €	31243339	134,60 €
	30	300	31130300	82,80 €	31230300	139,00 €
	30	500	31130500	96,90 €	31230500	152,30 €
	30	750	31130750	100,60 €	31230750	156,80 €

Ablaufwanne für Breite 180 mm

Asymmetrische Bauform, geschlossen, mit Anschlussmöglichkeit für Fassadenrinne, Senkrecht, PVC Stutzen DN 100.

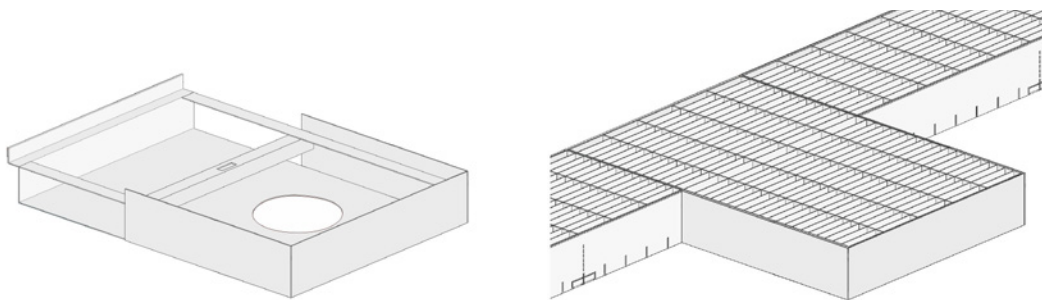

Typ	Breite [mm]	Höhe [mm]	Länge [mm]	Artikel-Nr. Verzinkt	Preis Verzinkt [EUR]	Artikel-Nr. Edelstahl	Preis Edelstahl [EUR]
	380	45	200	88104518000	162,40 €	88204518000	249,80 €
	380	70	200	88107018000	162,40 €	88207018000	249,80 €
	380	90	200	88109018000	162,40 €	88209018000	249,80 €
	380	110	200	88111018000	162,40 €	88211018000	249,80 €
	380	130	200	88113018000	162,40 €	88213018000	249,80 €
	380	150	200	88115018000	162,40 €	88215018000	249,80 €
Gitterrost 10/30	380	20	200	10138002	56,20 €	10238002	136,10 €
Gitterrost 10/30 (R11)	380	20	200	11138002	61,80 €	11238002	149,70 €

Fassadenrinne „ISAR“

Baubreite 205 mm

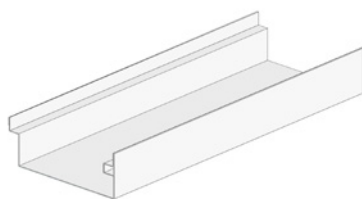
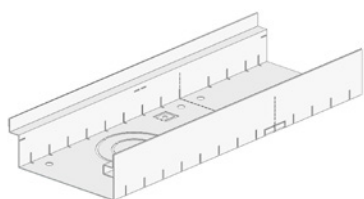

perforierte Ausführung

geschlossene Ausführung

Fassadenrinne

Typ	Bauhöhe [mm]	Baulänge [mm]	Artikel-Nr. Verzinkt	Preis Verzinkt [EUR]	Artikel-Nr. Edelstahl	Preis Edelstahl [EUR]
perforiert	45	500	80104520505	36,30 €	80204520505	55,80 €
	45	1000	80104520510	58,90 €	80204520510	90,60 €
	45	1500	80104520555	91,30 €	80204520555	140,50 €
	45	2000	80104520520	117,70 €	80204520520	181,10 €
	45	Sonderlänge	89104520500	Auf Anfrage	89204520500	Auf Anfrage
geschlossen	45	500	81104520505	36,30 €	81204520505	55,80 €
	45	1000	81104520510	58,90 €	81204520510	90,60 €
	45	2000	81104520520	117,70 €	81204520520	181,10 €

Typ	Bauhöhe [mm]	Baulänge [mm]	Artikel-Nr. Verzinkt	Preis Verzinkt [EUR]	Artikel-Nr. Edelstahl	Preis Edelstahl [EUR]
perforiert	70	500	80107020505	36,30 €	80207020505	55,80 €
	70	1000	80107020510	58,90 €	80207020510	90,60 €
	70	1500	80107020555	91,30 €	80207020555	140,50 €
	70	2000	80107020520	117,70 €	80207020520	181,10 €
	70	Sonderlänge	89107020500	Auf Anfrage	89207020500	Auf Anfrage
geschlossen	70	500	81107020505	36,30 €	81207020505	55,80 €
	70	1000	81107020510	58,90 €	81207020510	90,60 €
	70	2000	81107020520	117,70 €	81207020520	181,10 €

Typ	Bauhöhe [mm]	Baulänge [mm]	Artikel-Nr. Verzinkt	Preis Verzinkt [EUR]	Artikel-Nr. Edelstahl	Preis Edelstahl [EUR]
perforiert	90	500	80109020505	39,20 €	80209020505	60,30 €
	90	1000	80109020510	61,80 €	80209020510	95,10 €
	90	1500	80109020555	95,80 €	80209020555	147,40 €
	90	2000	80109020520	123,60 €	80209020520	190,20 €
	90	Sonderlänge	89109020500	Auf Anfrage	89209020500	Auf Anfrage
geschlossen	90	500	81109020505	39,20 €	81209020505	60,30 €
	90	1000	81109020510	61,80 €	81209020510	95,10 €
	90	2000	81109020520	123,60 €	81209020520	190,20 €

Typ	Bauhöhe [mm]	Baulänge [mm]	Artikel-Nr. Verzinkt	Preis Verzinkt [EUR]	Artikel-Nr. Edelstahl	Preis Edelstahl [EUR]
perforiert	110	500	80111020505	39,20 €	80211020505	60,30 €
	110	1000	80111020510	61,80 €	80211020510	95,10 €
	110	1500	80111020555	95,80 €	80211020555	147,40 €
	110	2000	80111020520	123,60 €	80211020520	190,20 €
geschlossen	110	Sonderlänge	89111020500	Auf Anfrage	89211020500	Auf Anfrage
	110	500	81111020505	39,20 €	81211020505	60,30 €
	110	1000	81111020510	61,80 €	81211020510	95,10 €
	110	2000	81111020520	123,60 €	81211020520	190,20 €

Typ	Bauhöhe [mm]	Baulänge [mm]	Artikel-Nr. Verzinkt	Preis Verzinkt [EUR]	Artikel-Nr. Edelstahl	Preis Edelstahl [EUR]
perforiert	130	500	80113020505	42,20 €	80213020505	64,90 €
	130	1000	80113020510	64,80 €	80213020510	99,70 €
	130	1500	80113020555	100,50 €	80213020555	154,50 €
	130	2000	80113020520	126,60 €	80213020520	194,70 €
geschlossen	130	Sonderlänge	89113020500	Auf Anfrage	89213020500	Auf Anfrage
	130	500	81113020505	42,20 €	81213020505	64,90 €
	130	1000	81113020510	64,80 €	81213020510	99,70 €
	130	2000	81113020520	126,60 €	81213020520	194,70 €

Typ	Bauhöhe [mm]	Baulänge [mm]	Artikel-Nr. Verzinkt	Preis Verzinkt [EUR]	Artikel-Nr. Edelstahl	Preis Edelstahl [EUR]
perforiert	150	500	80115020505	42,20 €	80215020505	64,90 €
	150	1000	80115020510	64,80 €	80215020510	99,70 €
	150	1500	80115020555	100,50 €	80215020555	154,50 €
	150	2000	80115020520	126,60 €	80215020520	194,70 €
geschlossen	150	Sonderlänge	89115020500	Auf Anfrage	89215020500	Auf Anfrage
	150	500	81115020505	42,20 €	81215020505	64,90 €
	150	1000	81115020510	64,80 €	81215020510	99,70 €
	150	2000	81115020520	126,60 €	81215020520	194,70 €

Abdeckungen für Breite 205 mm

Typ	Bauhöhe [mm]	Baulänge [mm]	Artikel-Nr. Verzinkt	Preis Verzinkt [EUR]	Artikel-Nr. Edelstahl	Preis Edelstahl [EUR]
Gitterrost 30/10	20	500	10120505	41,40 €	10220505	121,00 €
	20	1000	10120510	57,40 €	10220510	208,50 €
	20	1500	10120555	74,00 €	10220555	308,70 €
Gitterrost 30/10 (R11)	20	500	11120505	45,60 €	11220505	127,00 €
	20	1000	11120510	63,10 €	11220510	218,90 €
Längsstabrost 3 mm	20	500	12120505	158,20 €	12220505	224,50 €
	20	1000	12120510	199,30 €	12220510	332,70 €
	20	Eckteil	12120500	202,60 €	12220500	254,00 €
Längsstabrost 5 mm	20	500	13120505	204,50 €	13220505	310,20 €
	20	1000	13120510	292,20 €	13220510	443,20 €
Querstabrost 3 mm	20	500	15120505	138,70 €	15220505	214,30 €
	20	1000	15120510	198,20 €	15220510	306,10 €
Rundstabrost 8 mm	20	500	14120505	Auf Anfrage	14220505	Auf Anfrage
	20	1000	14120510	Auf Anfrage	14220510	Auf Anfrage

Fassadenrinne „ISAR“

Zubehör für Rinnenbreite 205 mm

Stirnwand Set für Breite 205 mm

bestehend aus 2 Stück Rechts / Links

Bauhöhe [mm]	Artikel-Nr. Verzinkt	Preis Verzinkt [EUR]	Artikel-Nr. Edelstahl	Preis Edelstahl [EUR]
45	841045205	20,70 €	842045205	31,10 €
70	841070205	20,70 €	842070205	31,10 €
90	841090205	20,70 €	842090205	31,10 €
110	841110205	24,90 €	842110205	38,20 €
130	841130205	24,90 €	842130205	38,20 €
150	841150205	24,90 €	842150205	38,20 €

Verbinder & Verschraubung

Bedarf Verschraubung: 2 Stück / m

Typ	Länge [mm]	Artikel-Nr. Verzinkt	Preis Verzinkt [EUR]	Artikel-Nr. Edelstahl	Preis Edelstahl [EUR]
Verschraubung	205	821205	10,40 €	822205	20,70 €
Verbinder	205	831205	7,40 €	832205	14,80 €

Höhenverstellung Fassadenrinne

Bedarf: 6 Stück / m

Bauhöhe [mm]	Baulänge [mm]	Baubreite [mm]	Artikel-Nr. Verzinkt	Preis Verzinkt [EUR]	Artikel-Nr. Edelstahl	Preis Edelstahl [EUR]
50	x	x	32140785	3,20 €	32240786	5,70 €

Ablaufstutzen

Typ	Artikel-Nr.	Preis [EUR]
DN 50	325018	16,30 €
DN 75	325019	17,80 €
DN 100	325020	19,30 €



Laubfang

Typ	Artikel-Nr.	Preis [EUR]
DN 75	325075	4,70 €
DN 100	325100	5,30 €

Stichkanal (Baubreite 90 mm)

Bauhöhe [mm]	Baulänge [mm]	Artikel-Nr. Verzinkt	Preis Verzinkt [EUR]	Artikel-Nr. Edelstahl	Preis Edelstahl [EUR]
30	1000	31140551	23,30 €	31240550	35,80 €
30	2000	31140555	39,70 €	31240556	60,70 €

Laibungsablaufelement

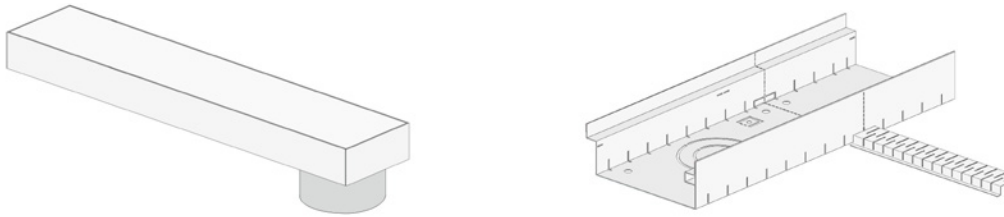

Typ	Bauhöhe [mm]	Baulänge [mm]	Artikel-Nr. Verzinkt	Preis Verzinkt [EUR]	Artikel-Nr. Edelstahl	Preis Edelstahl [EUR]
geschlossen	30	250	31142655	67,30 €	31243339	134,60 €
	30	300	31130300	82,80 €	31230300	139,00 €
	30	500	31130500	96,90 €	31230500	152,30 €
	30	750	31130750	100,60 €	31230750	156,80 €

Ablaufwanne für Breite 205 mm

Asymmetrische Bauform, geschlossen, mit Anschlussmöglichkeit für Fassadenrinne, Senkrecht, PVC Stutzen DN 100.

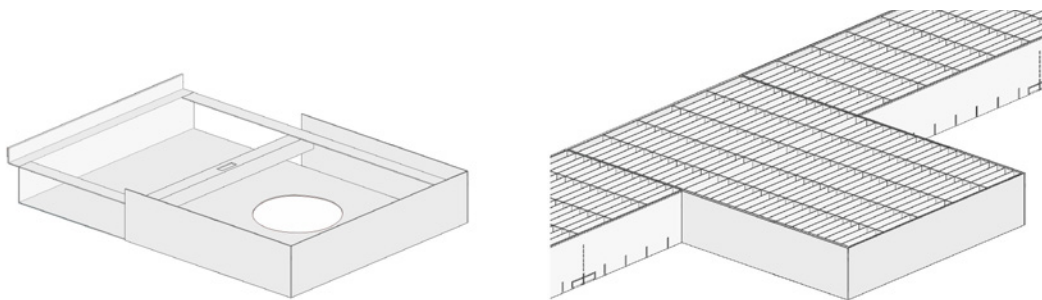

Typ	Breite [mm]	Höhe [mm]	Länge [mm]	Artikel-Nr. Verzinkt	Preis Verzinkt [EUR]	Artikel-Nr. Edelstahl	Preis Edelstahl [EUR]
	405	45	200	88104520500	162,40 €	88204520500	249,80 €
	405	70	200	88107020500	162,40 €	88207020500	249,80 €
	405	90	200	88109020500	162,40 €	88209020500	249,80 €
	405	110	200	88111020500	162,40 €	88211020500	249,80 €
	405	130	200	88113020500	162,40 €	88213020500	249,80 €
	405	150	200	88115020500	162,40 €	88215020500	249,80 €
Gitterrost 10/30	405	20	200	10140502	59,20 €	10240502	143,50 €
Gitterrost 10/30 (R11)	405	20	200	11140502	65,10 €	11240502	157,80 €

Fassadenrinne „ISAR“

Baubreite 230 mm

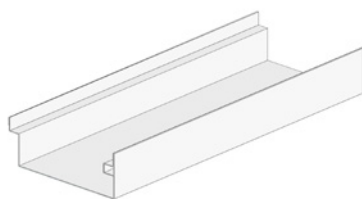
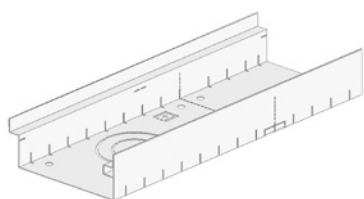

perforierte Ausführung

geschlossene Ausführung

Fassadenrinne

Typ	Bauhöhe [mm]	Baulänge [mm]	Artikel-Nr. Verzinkt	Preis Verzinkt [EUR]	Artikel-Nr. Edelstahl	Preis Edelstahl [EUR]
perforiert	45	500	80104523005	47,40 €	80204523005	73,00 €
	45	1000	80104523010	67,80 €	80204523010	104,20 €
	45	1500	80104523055	105,10 €	80204523055	161,60 €
	45	2000	80104523020	125,20 €	80204523020	192,60 €
	45	Sonderlänge	89104523000	Auf Anfrage	89204523000	Auf Anfrage
geschlossen	45	500	81104523005	47,40 €	81204523005	73,00 €
	45	1000	81104523010	67,80 €	81204523010	104,20 €
	45	2000	81104523020	125,20 €	81204523020	192,60 €

Typ	Bauhöhe [mm]	Baulänge [mm]	Artikel-Nr. Verzinkt	Preis Verzinkt [EUR]	Artikel-Nr. Edelstahl	Preis Edelstahl [EUR]
perforiert	70	500	80107023005	47,40 €	80207023005	73,00 €
	70	1000	80107023010	67,80 €	80207023010	104,20 €
	70	1500	80107023055	105,10 €	80207023055	161,60 €
	70	2000	80107023020	125,20 €	80207023020	192,60 €
	70	Sonderlänge	89107023000	Auf Anfrage	89207023000	Auf Anfrage
geschlossen	70	500	81107023005	47,40 €	81207023005	73,00 €
	70	1000	81107023010	67,80 €	81207023010	104,20 €
	70	2000	81107023020	125,20 €	81207023020	192,60 €

Typ	Bauhöhe [mm]	Baulänge [mm]	Artikel-Nr. Verzinkt	Preis Verzinkt [EUR]	Artikel-Nr. Edelstahl	Preis Edelstahl [EUR]
perforiert	90	500	80109023005	50,40 €	80209023005	77,50 €
	90	1000	80109023010	70,70 €	80209023010	108,80 €
	90	1500	80109023055	109,60 €	80209023055	168,70 €
	90	2000	80109023020	128,80 €	80209023020	198,20 €
	90	Sonderlänge	89109023000	Auf Anfrage	89209023000	Auf Anfrage
geschlossen	90	500	81109023005	50,40 €	81209023005	77,50 €
	90	1000	81109023010	70,70 €	81209023010	108,80 €
	90	2000	81109023020	135,50 €	81209023020	198,20 €

Typ	Bauhöhe [mm]	Baulänge [mm]	Artikel-Nr. Verzinkt	Preis Verzinkt [EUR]	Artikel-Nr. Edelstahl	Preis Edelstahl [EUR]
perforiert	110	500	80111023005	50,40 €	80211023005	77,50 €
	110	1000	80111023010	70,70 €	80211023010	108,80 €
	110	1500	80111023055	109,60 €	80211023055	168,70 €
	110	2000	80111023020	128,80 €	80211023020	198,20 €
geschlossen	110	Sonderlänge	89111023000	Auf Anfrage	89211023000	Auf Anfrage
	110	500	81111023005	50,40 €	81211023005	77,50 €
	110	1000	81111023010	70,70 €	81211023010	108,80 €
	110	2000	81111023020	128,80 €	81211023020	198,20 €

Typ	Bauhöhe [mm]	Baulänge [mm]	Artikel-Nr. Verzinkt	Preis Verzinkt [EUR]	Artikel-Nr. Edelstahl	Preis Edelstahl [EUR]
perforiert	130	500	80113023005	53,40 €	80213023005	82,10 €
	130	1000	80113023010	73,70 €	80213023010	113,30 €
	130	1500	80113023055	114,30 €	80213023055	175,70 €
	130	2000	80113023020	131,80 €	80213023020	202,70 €
geschlossen	130	Sonderlänge	89113023000	Auf Anfrage	89213023000	Auf Anfrage
	130	500	81113023005	53,40 €	81213023005	82,10 €
	130	1000	81113023010	73,70 €	81213023010	113,30 €
	130	2000	81113023020	131,80 €	81213023020	202,70 €

Typ	Bauhöhe [mm]	Baulänge [mm]	Artikel-Nr. Verzinkt	Preis Verzinkt [EUR]	Artikel-Nr. Edelstahl	Preis Edelstahl [EUR]
perforiert	150	500	80115023005	53,40 €	80215023005	82,10 €
	150	1000	80115023010	73,70 €	80215023010	113,30 €
	150	1500	80115023055	114,30 €	80215023055	175,70 €
	150	2000	80115023020	131,80 €	80215023020	202,70 €
geschlossen	150	Sonderlänge	89115023000	Auf Anfrage	89215023000	Auf Anfrage
	150	500	81115023005	53,40 €	81215023005	82,10 €
	150	1000	81115023010	73,70 €	81215023010	113,30 €
	150	2000	81115023020	131,80 €	81215023020	202,70 €

Abdeckungen für Breite 230 mm

Typ	Bauhöhe [mm]	Baulänge [mm]	Artikel-Nr. Verzinkt	Preis Verzinkt [EUR]	Artikel-Nr. Edelstahl	Preis Edelstahl [EUR]
Gitterrost 30/10	20	500	10123005	42,90 €	10223005	131,90 €
	20	1000	10123010	60,40 €	10223010	236,30 €
	20	1500	10123055	81,10 €	10223055	332,40 €
Gitterrost 30/10 (R11)	20	500	11123005	47,20 €	11223005	138,50 €
	20	1000	11123010	66,40 €	11223010	248,10 €
Längsstabrost 3 mm	20	500	12123005	171,20 €	12223005	245,20 €
	20	1000	12123010	215,60 €	12223010	362,30 €
	20	Eckteil	12123000	215,60 €	12223000	274,70 €
Längsstabrost 5 mm	20	500	13123005	221,00 €	13223005	334,50 €
	20	1000	13123010	315,60 €	13223010	477,90 €
Querstabrost 3 mm	20	500	15123005	155,30 €	15223005	240,10 €
	20	1000	15123010	221,80 €	15223010	343,00 €
Rundstabrost 8 mm	20	500	14123005	Auf Anfrage	14223005	Auf Anfrage
	20	1000	14123010	Auf Anfrage	14223010	Auf Anfrage

Fassadenrinne „ISAR“

Zubehör für Rinnenbreite 230 mm

Stirnwand Set für Breite 230 mm

bestehend aus 2 Stück Rechts / Links

Bauhöhe [mm]	Artikel-Nr. Verzinkt	Preis Verzinkt [EUR]	Artikel-Nr. Edelstahl	Preis Edelstahl [EUR]
45	841045230	20,70 €	842045230	31,10 €
70	841070230	20,70 €	842070230	31,10 €
90	841090230	20,70 €	842090230	31,10 €
110	841110230	24,90 €	842110230	38,20 €
130	841130230	24,90 €	842130230	38,20 €
150	841150230	24,90 €	842150230	38,20 €

Verbinder & Verschraubung

Bedarf Verschraubung: 2 Stück / m

Typ	Länge [mm]	Artikel-Nr. Verzinkt	Preis Verzinkt [EUR]	Artikel-Nr. Edelstahl	Preis Edelstahl [EUR]
Verschraubung	230	821230	10,40 €	822230	20,70 €
Verbinder	230	831230	7,40 €	832230	14,80 €

Höhenverstellung Fassadenrinne

Bedarf: 6 Stück / m

Bauhöhe [mm]	Baulänge [mm]	Baubreite [mm]	Artikel-Nr. Verzinkt	Preis Verzinkt [EUR]	Artikel-Nr. Edelstahl	Preis Edelstahl [EUR]
50	x	x	32140785	3,20 €	32240786	5,70 €

Ablaufstutzen

Typ	Artikel-Nr.	Preis [EUR]
DN 50	325018	16,30 €
DN 75	325019	17,80 €
DN 100	325020	19,30 €



Laubfang

Typ	Artikel-Nr.	Preis [EUR]
DN 75	325075	4,70 €
DN 100	325100	5,30 €

Stichkanal (Baubreite 90 mm)

Bauhöhe [mm]	Baulänge [mm]	Artikel-Nr. Verzinkt	Preis Verzinkt [EUR]	Artikel-Nr. Edelstahl	Preis Edelstahl [EUR]
30	1000	31140551	23,30 €	31240550	35,80 €
30	2000	31140555	39,70 €	31240556	60,70 €

Laibungsablaufelement

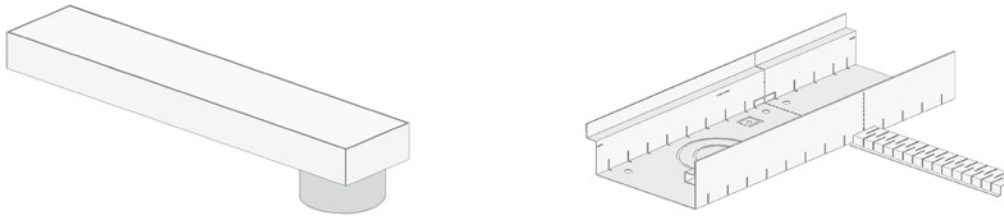

Typ	Bauhöhe [mm]	Baulänge [mm]	Artikel-Nr. Verzinkt	Preis Verzinkt [EUR]	Artikel-Nr. Edelstahl	Preis Edelstahl [EUR]
geschlossen	30	250	31142655	67,30 €	31243339	134,60 €
	30	300	31130300	82,80 €	31230300	139,00 €
	30	500	31130500	96,90 €	31230500	152,30 €
	30	750	31130750	100,60 €	31230750	156,80 €

Ablaufwanne für Breite 230 mm

Asymmetrische Bauform, geschlossen, mit Anschlussmöglichkeit für Fassadenrinne, Senkrecht, PVC Stutzen DN 100.

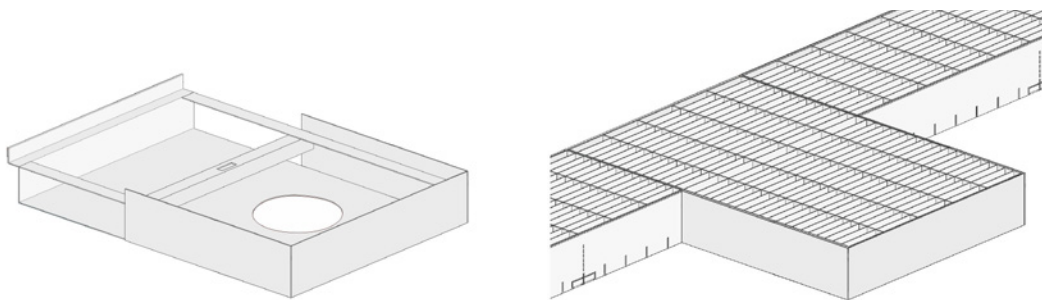

Typ	Breite [mm]	Höhe [mm]	Länge [mm]	Artikel-Nr. Verzinkt	Preis Verzinkt [EUR]	Artikel-Nr. Edelstahl	Preis Edelstahl [EUR]
	430	45	200	88104523000	162,40 €	88204523000	249,80 €
	430	70	200	88107023000	162,40 €	88207023000	249,80 €
	430	90	200	88109023000	162,40 €	88209023000	249,80 €
	430	110	200	88111023000	162,40 €	88211023000	249,80 €
	430	130	200	88113023000	162,40 €	88213023000	249,80 €
	430	150	200	88115023000	162,40 €	88215023000	249,80 €
Gitterrost 10/30	430	20	200	10143002	62,10 €	10243002	153,80 €
Gitterrost 10/30 (R11)	430	20	200	11143002	68,40 €	11243002	169,20 €

Fassadenrinne „ISAR“

Baubreite 255 mm

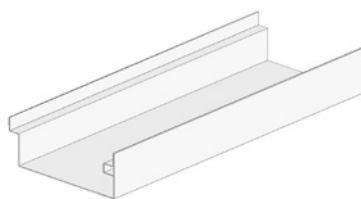
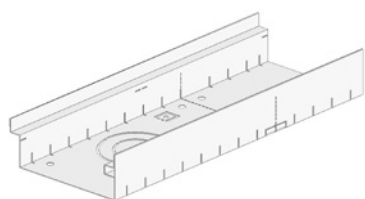

perforierte Ausführung

geschlossene Ausführung

Fassadenrinne

Typ	Bauhöhe [mm]	Baulänge [mm]	Artikel-Nr. Verzinkt	Preis Verzinkt [EUR]	Artikel-Nr. Edelstahl	Preis Edelstahl [EUR]
perforiert	45	500	80104525505	51,60 €	80204525505	79,30 €
	45	1000	80104525510	73,70 €	80204525510	113,30 €
	45	1500	80104525555	114,30 €	80204525555	175,70 €
	45	2000	80104525520	132,50 €	80204525520	203,80 €
	45	Sonderlänge	89104525500	Auf Anfrage	89204525500	Auf Anfrage
geschlossen	45	500	81104525505	51,60 €	81204525505	79,30 €
	45	1000	81104525510	73,70 €	81204525510	113,30 €
	45	2000	81104525520	132,50 €	81204525520	203,80 €

Typ	Bauhöhe [mm]	Baulänge [mm]	Artikel-Nr. Verzinkt	Preis Verzinkt [EUR]	Artikel-Nr. Edelstahl	Preis Edelstahl [EUR]
perforiert	70	500	80107025505	51,60 €	80207025505	79,30 €
	70	1000	80107025510	73,70 €	80207025510	113,30 €
	70	1500	80107025555	114,30 €	80207025555	175,70 €
	70	2000	80107025520	132,50 €	80207025520	203,80 €
	70	Sonderlänge	89107025500	Auf Anfrage	89207025500	Auf Anfrage
geschlossen	70	500	81107025505	51,60 €	81207025505	79,30 €
	70	1000	81107025510	73,70 €	81207025510	113,30 €
	70	2000	81107025520	132,50 €	81207025520	203,80 €

Typ	Bauhöhe [mm]	Baulänge [mm]	Artikel-Nr. Verzinkt	Preis Verzinkt [EUR]	Artikel-Nr. Edelstahl	Preis Edelstahl [EUR]
perforiert	90	500	80109025505	54,50 €	80209025505	83,90 €
	90	1000	80109025510	76,60 €	80209025510	117,90 €
	90	1500	80109025555	118,80 €	80209025555	182,75 €
	90	2000	80109025520	135,50 €	80209025520	208,40 €
	90	Sonderlänge	89109025500	Auf Anfrage	89209025500	Auf Anfrage
geschlossen	90	500	81109025505	54,50 €	81209025505	83,90 €
	90	1000	81109025510	76,60 €	81209025510	117,90 €
	90	2000	81109025520	135,50 €	81209025520	208,40 €

Typ	Bauhöhe [mm]	Baulänge [mm]	Artikel-Nr. Verzinkt	Preis Verzinkt [EUR]	Artikel-Nr. Edelstahl	Preis Edelstahl [EUR]
perforiert	110	500	80111025505	54,50 €	80211025505	83,90 €
	110	1000	80111025510	76,60 €	80211025510	117,90 €
	110	1500	80111025555	118,80 €	80211025555	182,75 €
	110	2000	80111025520	135,50 €	80211025520	208,40 €
geschlossen	110	Sonderlänge	89111025500	Auf Anfrage	89211025500	Auf Anfrage
	110	500	81111025505	54,50 €	81211025505	83,90 €
	110	1000	81111025510	76,60 €	81211025510	117,90 €
	110	2000	81111025520	135,50 €	81211025520	208,40 €

Typ	Bauhöhe [mm]	Baulänge [mm]	Artikel-Nr. Verzinkt	Preis Verzinkt [EUR]	Artikel-Nr. Edelstahl	Preis Edelstahl [EUR]
perforiert	130	500	80113025505	57,50 €	80213025505	88,40 €
	130	1000	80113025510	79,60 €	80213025510	122,40 €
	130	1500	80113025555	123,40 €	80213025555	189,70 €
	130	2000	80113025520	138,40 €	80213025520	212,90 €
geschlossen	130	Sonderlänge	89113025500	Auf Anfrage	89213025500	Auf Anfrage
	130	500	81113025505	57,50 €	81213025505	88,40 €
	130	1000	81113025510	79,60 €	81213025510	122,40 €
	130	2000	81113025520	138,40 €	81213025520	212,90 €

Typ	Bauhöhe [mm]	Baulänge [mm]	Artikel-Nr. Verzinkt	Preis Verzinkt [EUR]	Artikel-Nr. Edelstahl	Preis Edelstahl [EUR]
perforiert	150	500	80115025505	57,50 €	80215025505	88,40 €
	150	1000	80115025510	79,60 €	80215025510	122,40 €
	150	1500	80115025555	123,40 €	80215025555	189,70 €
	150	2000	80115025520	138,40 €	80215025520	212,90 €
geschlossen	150	Sonderlänge	89115025500	Auf Anfrage	89215025500	Auf Anfrage
	150	500	81115025505	57,50 €	81215025505	88,40 €
	150	1000	81115025510	79,60 €	81215025510	122,40 €
	150	2000	81115025520	138,40 €	81215025520	212,90 €

Abdeckungen für Breite 255 mm

Typ	Bauhöhe [mm]	Baulänge [mm]	Artikel-Nr. Verzinkt	Preis Verzinkt [EUR]	Artikel-Nr. Edelstahl	Preis Edelstahl [EUR]
Gitterrost 30/10	20	500	10125505	45,90 €	10225505	143,20 €
	20	1000	10125510	63,30 €	10225510	241,30 €
	20	1500	10125555	87,00 €	10225515	359,00 €
Gitterrost 30/10 (R11)	20	500	11125505	50,50 €	11225505	150,30 €
	20	1000	11125510	69,70 €	11225510	253,40 €
Längsstabrost 3 mm	20	500	12125505	184,80 €	12225505	264,40 €
	20	1000	12125510	231,90 €	12225510	391,50 €
	20	Eckteil	12125500	229,20 €	12225500	294,00 €
Längsstabrost 5 mm	20	500	13125505	237,30 €	13225505	358,80 €
	20	1000	13125510	339,00 €	13225510	512,60 €
Querstabrost 3 mm	20	500	15125505	167,70 €	15225505	259,80 €
	20	1000	15125510	239,60 €	15225510	371,10 €
Rundstabrost 8 mm	20	500	14125505	Auf Anfrage	14225505	Auf Anfrage
	20	1000	14125510	Auf Anfrage	14225510	Auf Anfrage

Fassadenrinne „ISAR“

Zubehör für Rinnenbreite 255 mm

Stirnwand Set für Breite 255 mm

bestehend aus 2 Stück Rechts / Links

Bauhöhe [mm]	Artikel-Nr. Verzinkt	Preis Verzinkt [EUR]	Artikel-Nr. Edelstahl	Preis Edelstahl [EUR]
45	841045255	24,90 €	842045255	38,20 €
70	841070255	24,90 €	842070255	38,20 €
90	841090255	24,90 €	842090255	38,20 €
110	841110255	29,00 €	842110255	43,50 €
130	841130255	29,00 €	842130255	43,50 €
150	841150255	29,00 €	842150255	43,50 €

Verbinder & Verschraubung

Bedarf Verschraubung: 2 Stück / m

Typ	Länge [mm]	Artikel-Nr. Verzinkt	Preis Verzinkt [EUR]	Artikel-Nr. Edelstahl	Preis Edelstahl [EUR]
Verschraubung	255	821255	11,90 €	822255	20,70 €
Verbinder	255	831255	10,40 €	832255	17,80 €

Höhenverstellung Fassadenrinne

Bedarf: 6 Stück / m

Bauhöhe [mm]	Baulänge [mm]	Baubreite [mm]	Artikel-Nr. Verzinkt	Preis Verzinkt [EUR]	Artikel-Nr. Edelstahl	Preis Edelstahl [EUR]
50	x	x	32140785	3,20 €	32240786	5,70 €

Ablaufstutzen

Typ	Artikel-Nr.	Preis [EUR]
DN 50	325018	16,30 €
DN 75	325019	17,80 €
DN 100	325020	19,30 €



Laubfang

Typ	Artikel-Nr.	Preis [EUR]
DN 75	325075	4,70 €
DN 100	325100	5,30 €

Stichkanal (Baubreite 90 mm)

Bauhöhe [mm]	Baulänge [mm]	Artikel-Nr. Verzinkt	Preis Verzinkt [EUR]	Artikel-Nr. Edelstahl	Preis Edelstahl [EUR]
30	1000	31140551	23,30 €	31240550	35,80 €
30	2000	31140555	39,70 €	31240556	60,70 €

Laibungsablaufelement

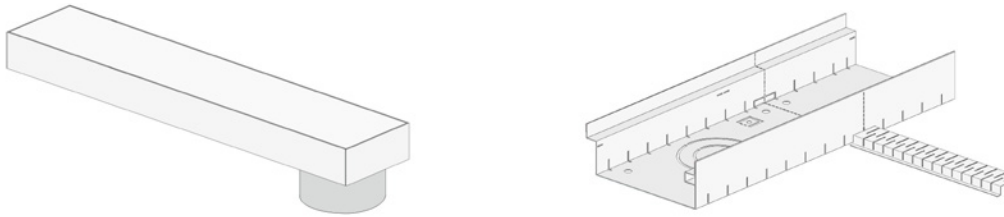

Typ	Bauhöhe [mm]	Baulänge [mm]	Artikel-Nr. Verzinkt	Preis Verzinkt [EUR]	Artikel-Nr. Edelstahl	Preis Edelstahl [EUR]
geschlossen	30	250	31142655	67,30 €	31243339	134,60 €
	30	300	31130300	82,80 €	31230300	139,00 €
	30	500	31130500	96,90 €	31230500	152,30 €
	30	750	31130750	100,60 €	31230750	156,80 €

Ablaufwanne für Breite 255 mm

Asymmetrische Bauform, geschlossen, mit Anschlussmöglichkeit für Fassadenrinne, Senkrecht, PVC Stutzen DN 100.

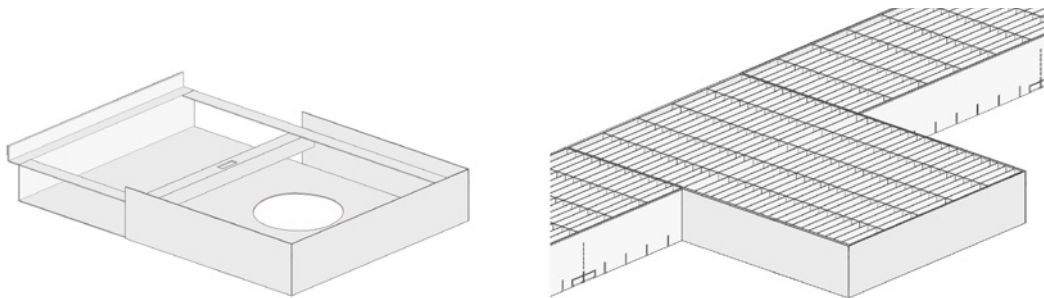

Typ	Breite [mm]	Höhe [mm]	Länge [mm]	Artikel-Nr. Verzinkt	Preis Verzinkt [EUR]	Artikel-Nr. Edelstahl	Preis Edelstahl [EUR]
	455	45	200	88104525500	162,40 €	88204525500	249,80 €
	455	70	200	88107025500	162,40 €	88207025500	249,80 €
	455	90	200	88109025500	162,40 €	88209025500	249,80 €
	455	110	200	88111025500	162,40 €	88211025500	249,80 €
	455	130	200	88113025500	162,40 €	88213025500	249,80 €
	455	150	200	88115025500	162,40 €	88215025500	249,80 €
Gitterrost 10/30	455	20	200	10145502	65,10 €	10245502	161,20 €
Gitterrost 10/30 (R11)	455	20	200	11145502	72,20 €	11245502	177,30 €

Fassadenrinne „ISAR“

Baubreite 300 mm

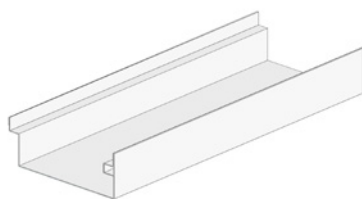
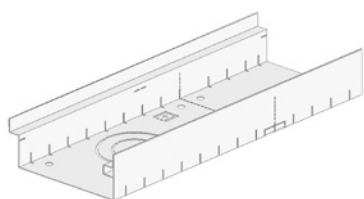

perforierte Ausführung

geschlossene Ausführung

Fassadenrinne

Typ	Bauhöhe [mm]	Baulänge [mm]	Artikel-Nr. Verzinkt	Preis Verzinkt [EUR]	Artikel-Nr. Edelstahl	Preis Edelstahl [EUR]
perforiert	45	500	80104530005	61,90 €	80204530005	95,30 €
	45	1000	80104530010	88,50 €	80204530010	136,10 €
	45	1500	80104530055	137,20 €	80204530055	210,90 €
	45	2000	80104530020	150,30 €	80204530020	231,30 €
geschlossen	45	Sonderlänge	89104530000	Auf Anfrage	89204530000	Auf Anfrage
	45	500	81104530005	61,90 €	81204530005	95,30 €
	45	1000	81104530010	88,50 €	81204530010	136,10 €
	45	2000	81104530020	150,30 €	81204530020	231,30 €

Typ	Bauhöhe [mm]	Baulänge [mm]	Artikel-Nr. Verzinkt	Preis Verzinkt [EUR]	Artikel-Nr. Edelstahl	Preis Edelstahl [EUR]
perforiert	70	500	80107030005	61,90 €	80207030005	95,30 €
	70	1000	80107030010	88,50 €	80207030010	136,10 €
	70	1500	80107030055	137,20 €	80207030055	210,90 €
	70	2000	80107030020	150,30 €	80207030020	231,30 €
geschlossen	70	Sonderlänge	89107030000	Auf Anfrage	89207030000	Auf Anfrage
	70	500	81107030005	61,90 €	81207030005	95,30 €
	70	1000	81107030010	88,50 €	81207030010	136,10 €
	70	2000	81107030020	150,30 €	81207030020	231,30 €

Typ	Bauhöhe [mm]	Baulänge [mm]	Artikel-Nr. Verzinkt	Preis Verzinkt [EUR]	Artikel-Nr. Edelstahl	Preis Edelstahl [EUR]
perforiert	90	500	80109030005	64,90 €	80209030005	99,80 €
	90	1000	80109030010	94,40 €	80209030010	145,20 €
	90	1500	80109030055	146,40 €	80209030055	225,10 €
	90	2000	80109030020	153,30 €	80209030020	235,80 €
geschlossen	90	Sonderlänge	89109030000	Auf Anfrage	89209030000	Auf Anfrage
	90	500	81109030005	64,90 €	81209030005	99,80 €
	90	1000	81109030010	94,40 €	81209030010	145,20 €
	90	2000	81109030020	153,30 €	81209030020	235,80 €

Typ	Bauhöhe [mm]	Baulänge [mm]	Artikel-Nr. Verzinkt	Preis Verzinkt [EUR]	Artikel-Nr. Edelstahl	Preis Edelstahl [EUR]
perforiert	110	500	80111030005	64,90 €	80211030005	99,80 €
	110	1000	80111030010	94,40 €	80211030010	145,20 €
	110	1500	80111030055	146,40 €	80211030055	225,10 €
	110	2000	80111030020	153,30 €	80211030020	235,80 €
geschlossen	110	Sonderlänge	89111030000	Auf Anfrage	89211030000	Auf Anfrage
	110	500	81111030005	64,90 €	81211030005	99,80 €
	110	1000	81111030010	94,40 €	81211030010	145,20 €
	110	2000	81111030020	153,30 €	81211030020	235,80 €

Typ	Bauhöhe [mm]	Baulänge [mm]	Artikel-Nr. Verzinkt	Preis Verzinkt [EUR]	Artikel-Nr. Edelstahl	Preis Edelstahl [EUR]
perforiert	130	500	80113030005	67,80 €	80213030005	104,40 €
	130	1000	80113030010	97,30 €	80213030010	149,70 €
	130	1500	80113030055	150,90 €	80213030055	232,10 €
	130	2000	80113030020	156,30 €	80213030020	240,40 €
geschlossen	130	Sonderlänge	89113030000	Auf Anfrage	89213030000	Auf Anfrage
	130	500	81113030005	67,80 €	81213030005	104,40 €
	130	1000	81113030010	97,30 €	81213030010	149,70 €
	130	2000	81113030020	156,30 €	81213030020	240,40 €

Typ	Bauhöhe [mm]	Baulänge [mm]	Artikel-Nr. Verzinkt	Preis Verzinkt [EUR]	Artikel-Nr. Edelstahl	Preis Edelstahl [EUR]
perforiert	150	500	80115030005	67,80 €	80215030005	104,40 €
	150	1000	80115030010	97,30 €	80215030010	149,70 €
	150	1500	80115030055	150,90 €	80215030055	232,10 €
	150	2000	80115030020	156,30 €	80215030020	240,40 €
geschlossen	150	Sonderlänge	89115030000	Auf Anfrage	89215030000	Auf Anfrage
	150	500	81115030005	67,80 €	81215030005	104,40 €
	150	1000	81115030010	97,30 €	81215030010	149,70 €
	150	2000	81115030020	156,30 €	81215030020	240,40 €

Abdeckungen für Breite 300 mm

Typ	Bauhöhe [mm]	Baulänge [mm]	Artikel-Nr. Verzinkt	Preis Verzinkt [EUR]	Artikel-Nr. Edelstahl	Preis Edelstahl [EUR]
Gitterrost 30/10	20	500	10130005	48,80 €	10230005	170,70 €
	20	1000	10130010	67,80 €	10230010	280,70 €
	20	1500	10130055	106,80 €	10230055	416,70 €
Gitterrost 30/10 (R11)	20	500	11130005	53,70 €	11230005	95,70 €
	20	1000	11130010	74,50 €	11230010	294,70 €
Längsstabrost 3 mm	20	500	12130005	211,50 €	12230005	304,30 €
	20	1000	12130010	262,90 €	12230010	449,20 €
	20	Eckteil	12130000	255,80 €	12230000	333,90 €
Querstabrost 3 mm	20	500	15130005	190,50 €	15230005	296,00 €
	20	1000	15130010	272,10 €	15230010	422,90 €
Rundstabrost 8 mm	20	500	14130005	Auf Anfrage	14230005	Auf Anfrage
	20	1000	14130010	Auf Anfrage	14230010	Auf Anfrage

Fassadenrinne „ISAR“

Zubehör für Rinnenbreite 300 mm

Stirnwand für Breite 300 mm

bestehend aus 2 Stück Rechts / Links

Bauhöhe [mm]	Artikel-Nr. Verzinkt	Preis Verzinkt [EUR]	Artikel-Nr. Edelstahl	Preis Edelstahl [EUR]
45	841045300	24,90 €	842045300	38,20 €
70	841070300	24,90 €	842070300	38,20 €
90	841090300	24,90 €	842090300	38,20 €
110	841110300	29,00 €	842110300	43,50 €
130	841130300	29,00 €	842130300	43,50 €
150	841150300	29,00 €	842150300	43,50 €

Verbinder & Verschraubung

Bedarf Verschraubung: 2 Stück / m

Typ	Länge [mm]	Artikel-Nr. Verzinkt	Preis Verzinkt [EUR]	Artikel-Nr. Edelstahl	Preis Edelstahl [EUR]
Verschraubung	300	821300	11,90 €	822300	25,20 €
Verbinder	300	831300	10,40 €	832300	17,80 €

Höhenverstellung Fassadenrinne

Bedarf: 6 Stück / m

Bauhöhe [mm]	Baulänge [mm]	Baubreite [mm]	Artikel-Nr. Verzinkt	Preis Verzinkt [EUR]	Artikel-Nr. Edelstahl	Preis Edelstahl [EUR]
50	x	x	32140785	3,20 €	32240786	5,70 €

Ablaufstutzen

Typ	Artikel-Nr.	Preis [EUR]
DN 50	325018	16,30 €
DN 75	325019	17,80 €
DN 100	325020	19,30 €



Laubfang

Typ	Artikel-Nr.	Preis [EUR]
DN 75	325075	4,70 €
DN 100	325100	5,30 €

Stichkanal (Baubreite 90 mm)

Bauhöhe [mm]	Baulänge [mm]	Artikel-Nr. Verzinkt	Preis Verzinkt [EUR]	Artikel-Nr. Edelstahl	Preis Edelstahl [EUR]
30	1000	31140551	23,30 €	31240550	35,80 €
30	2000	31140555	39,70 €	31240556	60,70 €

Laibungsablaufelement

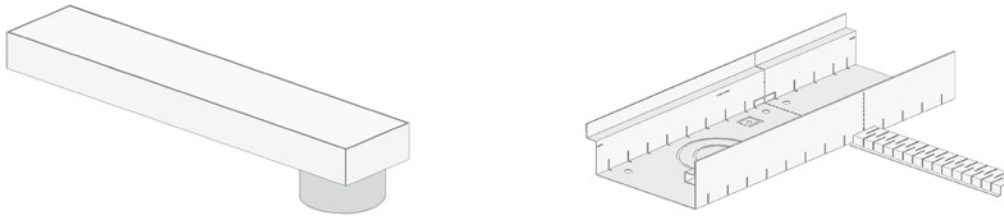

Typ	Bauhöhe [mm]	Baulänge [mm]	Artikel-Nr. Verzinkt	Preis Verzinkt [EUR]	Artikel-Nr. Edelstahl	Preis Edelstahl [EUR]
geschlossen	30	250	31142655	67,30 €	31243339	134,60 €
	30	300	31130300	82,80 €	31230300	139,00 €
	30	500	31130500	96,90 €	31230500	152,30 €
	30	750	31130750	100,60 €	31230750	156,80 €

Ablaufwanne für Breite 300 mm

Asymmetrische Bauform, geschlossen, mit Anschlussmöglichkeit für Fassadenrinne, Senkrecht, PVC Stutzen DN 100.

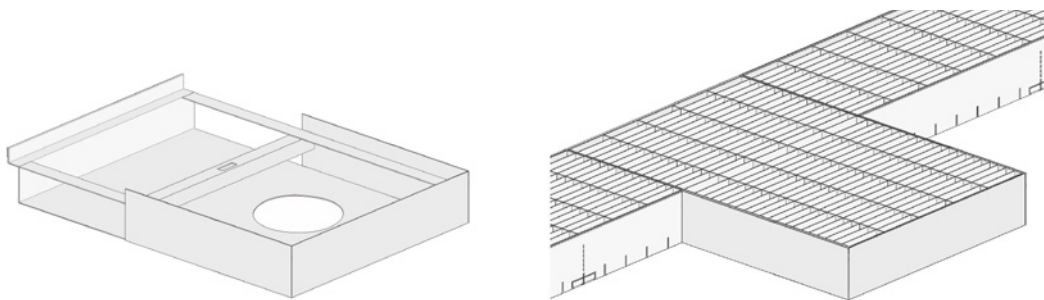

Typ	Breite [mm]	Höhe [mm]	Länge [mm]	Artikel-Nr. Verzinkt	Preis Verzinkt [EUR]	Artikel-Nr. Edelstahl	Preis Edelstahl [EUR]
	500	45	200	88104530000	162,40 €	88204530000	249,80 €
	500	70	200	88107030000	162,40 €	88207030000	249,80 €
	500	90	200	88109030000	162,40 €	88209030000	249,80 €
	500	110	200	88111030000	162,40 €	88211030000	249,80 €
	500	130	200	88113030000	162,40 €	88213030000	249,80 €
	500	150	200	88115030000	162,40 €	88215030000	249,80 €
Gitterrost 10/30	500	20	200	10150002	68,10 €	10250002	168,60 €
Gitterrost 10/30 (R11)	500	20	200	11150002	74,90 €	11250002	185,40 €

Holzhausrinne „ISAR“

Baubreite 100 mm

Die ISAR-Holzhausrinne wurde speziell für den Einsatz zur Realisierung von barrierefreien Übergängen bei Holz-Fertighäusern nach DIN 68800-2 (Holzschutz – vorbeugende Maßnahmen im Hochbau) entwickelt.

Durch die Bauhöhe von 300 mm und die Belüftungsfenster kann eine optimale Belüftung gewährleistet und die Spitzwasserbelastung reduziert werden. Somit können barrierefrei Übergänge auch in diesem Fall realisiert werden. Belastungskategorie: begeh- und rollstuhlbefahrbar (Kl. A 15)

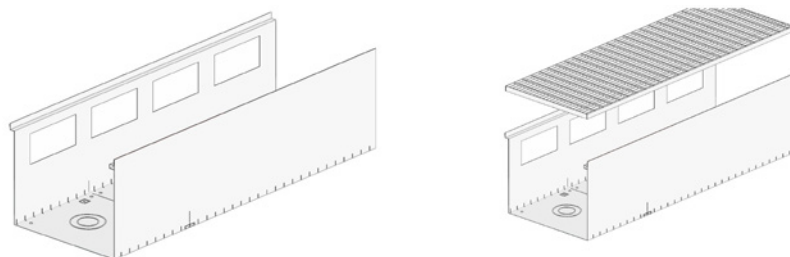

Holzhausrinne

Typ	Bauhöhe [mm]	Baulänge [mm]	Artikel-Nr. Verzinkt	Preis Verzinkt [EUR]	Artikel-Nr. Edelstahl	Preis Edelstahl [EUR]
	300	500	85130010005	91,40 €	85230010005	141,60 €
	300	1000	85130010010	137,20 €	85230010010	212,40 €

Abdeckungen für Breite 100 mm

Typ	Bauhöhe [mm]	Baulänge [mm]	Artikel-Nr. Verzinkt	Preis Verzinkt [EUR]	Artikel-Nr. Edelstahl	Preis Edelstahl [EUR]
Gitterrost 30/10	20	500	10110005	32,60 €	10210005	82,50 €
	20	1000	10110010	44,10 €	10210010	156,50 €

Stirnwand Set für Breite 100 mm

Bauhöhe [mm]	Artikel-Nr. Verzinkt	Preis Verzinkt [EUR]	Artikel-Nr. Edelstahl	Preis Edelstahl [EUR]
300	841300100	19,20 €	842300100	26,60 €

Verbinder

Bedarf Verschraubung: 2 Stück / m

Typ	Länge [mm]	Artikel-Nr. Verzinkt	Preis Verzinkt [EUR]	Artikel-Nr. Edelstahl	Preis Edelstahl [EUR]
Verbinder	205	831205	7,40 €	832205	14,80 €

Ablaufstutzen

Typ	Artikel-Nr.	Preis [EUR]
DN 50	325018	16,30 €
DN 75	325019	17,80 €
DN 100	325020	19,30 €



Laubfang

Typ	Artikel-Nr.	Preis [EUR]
DN 75	325075	4,70 €
DN 100	325100	5,30 €

Baubreite 130 mm

Die ISAR-Holzhausrinne wurde speziell für den Einsatz zur Realisierung von barrierefreien Übergängen bei Holz-Fertighäusern nach DIN 68800-2 (Holzschutz – vorbeugende Maßnahmen im Hochbau) entwickelt.

Durch die Bauhöhe von 300 mm und die Belüftungsfenster kann eine optimale Belüftung gewährleistet und die Spitzwasserbelastung reduziert werden. Somit können barrierefrei Übergänge auch in diesem Fall realisiert werden. Belastungsklasse: begeh- und rollstuhlbefahrbar (Kl. A 15)

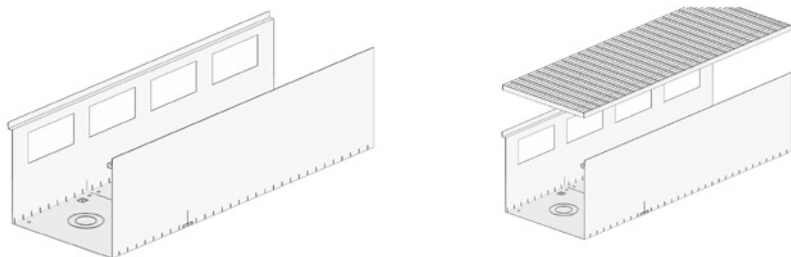

Holzhausrinne

Typ	Bauhöhe [mm]	Baulänge [mm]	Artikel-Nr. Verzinkt	Preis Verzinkt [EUR]	Artikel-Nr. Edelstahl	Preis Edelstahl [EUR]
	300	500	85130013005	97,40 €	85230013005	147,50 €
	300	1000	85130013010	141,60 €	85230013010	218,30 €

Abdeckungen für Breite 130 mm

Typ	Bauhöhe [mm]	Baulänge [mm]	Artikel-Nr. Verzinkt	Preis Verzinkt [EUR]	Artikel-Nr. Edelstahl	Preis Edelstahl [EUR]
Gitterrost 30/10	20	500	10113005	34,10 €	10213005	91,10 €
	20	1000	10113010	47,10 €	10213010	174,20 €

Stirnwand Set für Breite 130 mm

Bauhöhe [mm]	Artikel-Nr. Verzinkt	Preis Verzinkt [EUR]	Artikel-Nr. Edelstahl	Preis Edelstahl [EUR]
300	841300130	20,70 €	842300130	29,50 €

Verbinder

Bedarf Verschraubung: 2 Stück / m

Typ	Länge [mm]	Artikel-Nr. Verzinkt	Preis Verzinkt [EUR]	Artikel-Nr. Edelstahl	Preis Edelstahl [EUR]
Verbinder	205	831205	7,40 €	832205	14,80 €

Ablaufstutzen

Typ	Artikel-Nr.	Preis [EUR]
DN 50	325018	16,30 €
DN 75	325019	17,80 €
DN 100	325020	19,30 €



Laubfang

Typ	Artikel-Nr.	Preis [EUR]
DN 75	325075	4,70 €
DN 100	325100	5,30 €

Holzhausrinne „ISAR“

Baubreite 155 mm

Die ISAR-Holzhausrinne wurde speziell für den Einsatz zur Realisierung von barrierefreien Übergängen bei Holz-Fertighäusern nach DIN 68800-2 (Holzschutz – vorbeugende Maßnahmen im Hochbau) entwickelt.

Durch die Bauhöhe von 300 mm und die Belüftungsfenster kann eine optimale Belüftung gewährleistet und die Spitzwasserbelastung reduziert werden. Somit können barrierefrei Übergänge auch in diesem Fall realisiert werden. Belastungsklasse: begeh- und rollstuhlbefahrbar (Kl. A 15)

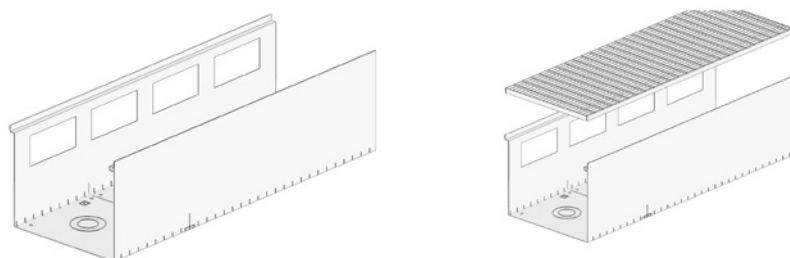

Holzhausrinne

Typ	Bauhöhe [mm]	Baulänge [mm]	Artikel-Nr. Verzinkt	Preis Verzinkt [EUR]	Artikel-Nr. Edelstahl	Preis Edelstahl [EUR]
	300	500	85130015505	100,30 €	85230015505	153,40 €
	300	1000	85130015510	146,10 €	85230015510	224,00 €

Abdeckungen für Breite 155 mm

Typ	Bauhöhe [mm]	Baulänge [mm]	Artikel-Nr. Verzinkt	Preis Verzinkt [EUR]	Artikel-Nr. Edelstahl	Preis Edelstahl [EUR]
Gitterrost 30/10	20	500	10115505	37,00 €	10215505	100,30 €
	20	1000	10115510	51,50 €	10215510	190,80 €

Stirnwand Set für Breite 155 mm

Bauhöhe [mm]	Artikel-Nr. Verzinkt	Preis Verzinkt [EUR]	Artikel-Nr. Edelstahl	Preis Edelstahl [EUR]
300	841300155	22,10 €	842300155	32,50 €

Verbinder

Bedarf Verschraubung: 2 Stück / m

Typ	Länge [mm]	Artikel-Nr. Verzinkt	Preis Verzinkt [EUR]	Artikel-Nr. Edelstahl	Preis Edelstahl [EUR]
Verbinder	205	831205	7,40 €	832205	14,80 €

Ablaufstutzen

Typ	Artikel-Nr.	Preis [EUR]
DN 50	325018	16,30 €
DN 75	325019	17,80 €
DN 100	325020	19,30 €



Laubfang

Typ	Artikel-Nr.	Preis [EUR]
DN 75	325075	4,70 €
DN 100	325100	5,30 €

Baubreite 180 mm

Die ISAR-Holzhausrinne wurde speziell für den Einsatz zur Realisierung von barrierefreien Übergängen bei Holz-Fertighäusern nach DIN 68800-2 (Holzschutz – vorbeugende Maßnahmen im Hochbau) entwickelt.

Durch die Bauhöhe von 300 mm und die Belüftungsfenster kann eine optimale Belüftung gewährleistet und die Spitzwasserbelastung reduziert werden. Somit können barrierefrei Übergänge auch in diesem Fall realisiert werden. Belastungsklasse: begeh- und rollstuhlbefahrbar (Kl. A 15)

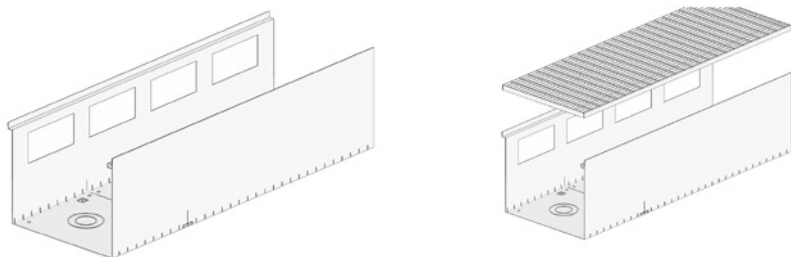

Holzhausrinne

Typ	Bauhöhe [mm]	Baulänge [mm]	Artikel-Nr. Verzinkt	Preis Verzinkt [EUR]	Artikel-Nr. Edelstahl	Preis Edelstahl [EUR]
	300	500	85130018005	104,00 €	85230018005	159,30 €
	300	1000	85130018010	150,50 €	85230018010	226,20 €

Abdeckungen für Breite 180 mm

Typ	Bauhöhe [mm]	Baulänge [mm]	Artikel-Nr. Verzinkt	Preis Verzinkt [EUR]	Artikel-Nr. Edelstahl	Preis Edelstahl [EUR]
Gitterrost 30/10	20	500	10118005	38,50 €	10218005	110,30 €
	20	1000	10118010	54,50 €	10218010	190,80 €

Stirnwand Set für Breite 180 mm

Bauhöhe [mm]	Artikel-Nr. Verzinkt	Preis Verzinkt [EUR]	Artikel-Nr. Edelstahl	Preis Edelstahl [EUR]
300	841300180	26,00 €	842300180	41,00 €

Verbinder

Bedarf Verschraubung: 2 Stück / m

Typ	Länge [mm]	Artikel-Nr. Verzinkt	Preis Verzinkt [EUR]	Artikel-Nr. Edelstahl	Preis Edelstahl [EUR]
Verbinder	205	831205	7,40 €	832205	14,80 €

Ablaufstutzen

Typ	Artikel-Nr.	Preis [EUR]
DN 50	325018	16,30 €
DN 75	325019	17,80 €
DN 100	325020	19,30 €



Laubfang

Typ	Artikel-Nr.	Preis [EUR]
DN 75	325075	4,70 €
DN 100	325100	5,30 €

Holzhausrinne „ISAR“

Baubreite 205 mm

Die ISAR-Holzhausrinne wurde speziell für den Einsatz zur Realisierung von barrierefreien Übergängen bei Holz-Fertighäusern nach DIN 68800-2 (Holzschutz – vorbeugende Maßnahmen im Hochbau) entwickelt.

Durch die Bauhöhe von 300 mm und die Belüftungsfenster kann eine optimale Belüftung gewährleistet und die Spitzwasserbelastung reduziert werden. Somit können barrierefrei Übergänge auch in diesem Fall realisiert werden. Belastungskategorie: begeh- und rollstuhlbefahrbar (Kl. A 15)

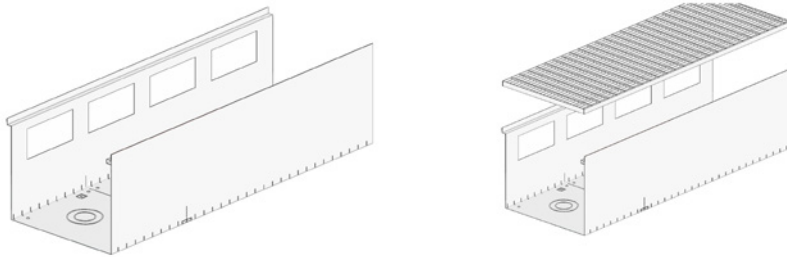

Holzhausrinne

Typ	Bauhöhe [mm]	Baulänge [mm]	Artikel-Nr. Verzinkt	Preis Verzinkt [EUR]	Artikel-Nr. Edelstahl	Preis Edelstahl [EUR]
	300	500	85130020505	108,90 €	85230020505	167,50 €
	300	1000	85130020510	155,30 €	85230020510	238,90 €

Abdeckungen für Breite 205 mm

Typ	Bauhöhe [mm]	Baulänge [mm]	Artikel-Nr. Verzinkt	Preis Verzinkt [EUR]	Artikel-Nr. Edelstahl	Preis Edelstahl [EUR]
Gitterrost 30/10	20	500	10120505	41,40 €	10220505	121,00 €
	20	1000	10120510	57,40 €	10220510	208,50 €

Stirnwand Set für Breite 205 mm

Bauhöhe [mm]	Artikel-Nr. Verzinkt	Preis Verzinkt [EUR]	Artikel-Nr. Edelstahl	Preis Edelstahl [EUR]
300	841300205	29,00 €	842300205	43,50 €

Verbinder

Bedarf Verschraubung: 2 Stück / m

Typ	Länge [mm]	Artikel-Nr. Verzinkt	Preis Verzinkt [EUR]	Artikel-Nr. Edelstahl	Preis Edelstahl [EUR]
Verbinder	205	831205	7,40 €	832205	14,80 €

Ablaufstutzen

Typ	Artikel-Nr.	Preis [EUR]
DN 50	325018	16,30 €
DN 75	325019	17,80 €
DN 100	325020	19,30 €



Laubfang

Typ	Artikel-Nr.	Preis [EUR]
DN 75	325075	4,70 €
DN 100	325100	5,30 €

Baubreite 230 mm

Die ISAR-Holzhausrinne wurde speziell für den Einsatz zur Realisierung von barrierefreien Übergängen bei Holz-Fertighäusern nach DIN 68800-2 (Holzschutz – vorbeugende Maßnahmen im Hochbau) entwickelt.

Durch die Bauhöhe von 300 mm und die Belüftungsfenster kann eine optimale Belüftung gewährleistet und die Spitzwasserbelastung reduziert werden. Somit können barrierefrei Übergänge auch in diesem Fall realisiert werden. Belastungsklasse: begeh- und rollstuhlbefahrbar (Kl. A 15)

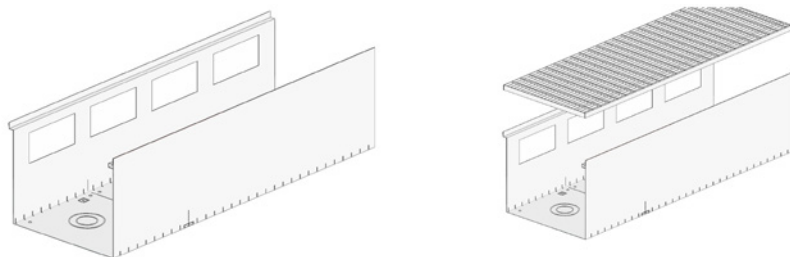

Holzhausrinne

Typ	Bauhöhe [mm]	Baulänge [mm]	Artikel-Nr. Verzinkt	Preis Verzinkt [EUR]	Artikel-Nr. Edelstahl	Preis Edelstahl [EUR]
	300	500	85130023005	111,80 €	85230023005	172,00 €
	300	1000	85130023010	159,70 €	85230023010	245,70 €

Abdeckungen für Breite 230 mm

Typ	Bauhöhe [mm]	Baulänge [mm]	Artikel-Nr. Verzinkt	Preis Verzinkt [EUR]	Artikel-Nr. Edelstahl	Preis Edelstahl [EUR]
Gitterrost 30/10	20	500	10123005	42,90 €	10223005	131,90 €
	20	1000	10123010	60,40 €	10223010	236,30 €

Stirnwand Set für Breite 230 mm

Bauhöhe [mm]	Artikel-Nr. Verzinkt	Preis Verzinkt [EUR]	Artikel-Nr. Edelstahl	Preis Edelstahl [EUR]
300	841300230	29,00 €	842300230	43,50 €

Verbinder

Bedarf Verschraubung: 2 Stück / m

Typ	Länge [mm]	Artikel-Nr. Verzinkt	Preis Verzinkt [EUR]	Artikel-Nr. Edelstahl	Preis Edelstahl [EUR]
Verbinder	230	831230	7,40 €	832230	14,80 €

Ablaufstutzen

Typ	Artikel-Nr.	Preis [EUR]
DN 50	325018	16,30 €
DN 75	325019	17,80 €
DN 100	325020	19,30 €



Laubfang

Typ	Artikel-Nr.	Preis [EUR]
DN 75	325075	4,70 €
DN 100	325100	5,30 €

Holzhausrinne „ISAR“

Baubreite 255 mm

Die ISAR-Holzhausrinne wurde speziell für den Einsatz zur Realisierung von barrierefreien Übergängen bei Holz-Fertighäusern nach DIN 68800-2 (Holzschutz – vorbeugende Maßnahmen im Hochbau) entwickelt.

Durch die Bauhöhe von 300 mm und die Belüftungsfenster kann eine optimale Belüftung gewährleistet und die Spitzwasserbelastung reduziert werden. Somit können barrierefrei Übergänge auch in diesem Fall realisiert werden. Belastungsklasse: begeh- und rollstuhlbefahrbar (Kl. A 15)

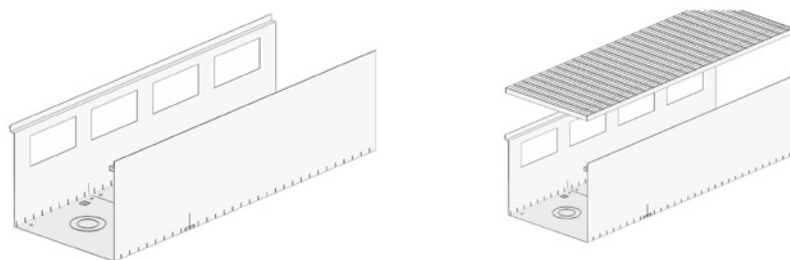

Holzhausrinne

Typ	Bauhöhe [mm]	Baulänge [mm]	Artikel-Nr. Verzinkt	Preis Verzinkt [EUR]	Artikel-Nr. Edelstahl	Preis Edelstahl [EUR]
	300	500	85130025505	114,90 €	85230025505	176,80 €
	300	1000	85130025510	164,20 €	85230025510	252,50 €

Abdeckungen für Breite 255 mm

Typ	Bauhöhe [mm]	Baulänge [mm]	Artikel-Nr. Verzinkt	Preis Verzinkt [EUR]	Artikel-Nr. Edelstahl	Preis Edelstahl [EUR]
Gitterrost 30/10	20	500	10125505	45,90 €	10225505	143,20 €
	20	1000	10125510	63,30 €	10225510	241,30 €

Stirnwand Set für Breite 255 mm

Bauhöhe [mm]	Artikel-Nr. Verzinkt	Preis Verzinkt [EUR]	Artikel-Nr. Edelstahl	Preis Edelstahl [EUR]
300	841300255	33,20 €	842300255	50,90 €

Verbinder & Verschraubung

Bedarf Verschraubung: 2 Stück / m

Typ	Länge [mm]	Artikel-Nr. Verzinkt	Preis Verzinkt [EUR]	Artikel-Nr. Edelstahl	Preis Edelstahl [EUR]
Verbinder	255	831255	10,40 €	832255	20,70 €

Ablaufstutzen

Typ	Artikel-Nr.	Preis [EUR]
DN 50	325018	16,30 €
DN 75	325019	17,80 €
DN 100	325020	19,30 €



Laubfang

Typ	Artikel-Nr.	Preis [EUR]
DN 75	325075	4,70 €
DN 100	325100	5,30 €

Baubreite 300 mm

Die ISAR-Holzhausrinne wurde speziell für den Einsatz zur Realisierung von barrierefreien Übergängen bei Holz-Fertighäusern nach DIN 68800-2 (Holzschutz – vorbeugende Maßnahmen im Hochbau) entwickelt.

Durch die Bauhöhe von 300 mm und die Belüftungsfenster kann eine optimale Belüftung gewährleistet und die Spitzwasserbelastung reduziert werden. Somit können barrierefrei Übergänge auch in diesem Fall realisiert werden. Belastungskategorie: begeh- und rollstuhlbefahrbar (Kl. A 15)

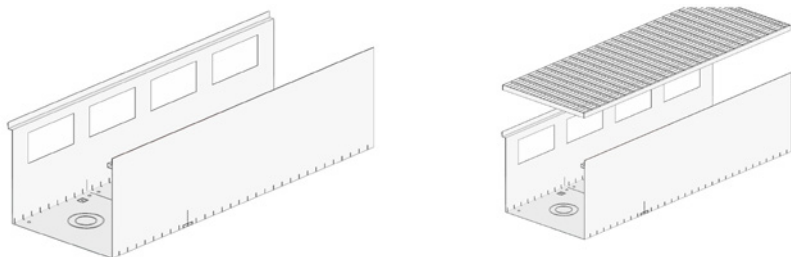

Holzhausrinne

Typ	Bauhöhe [mm]	Baulänge [mm]	Artikel-Nr. Verzinkt	Preis Verzinkt [EUR]	Artikel-Nr. Edelstahl	Preis Edelstahl [EUR]
	300	500	85130030005	129,60 €	85230030005	199,30 €
	300	1000	85130030010	184,80 €	85230030010	284,40 €

Abdeckungen für Breite 300 mm

Typ	Bauhöhe [mm]	Baulänge [mm]	Artikel-Nr. Verzinkt	Preis Verzinkt [EUR]	Artikel-Nr. Edelstahl	Preis Edelstahl [EUR]
Gitterrost 30/10	20	500	10130005	48,80 €	10230005	170,70 €
	20	1000	10130010	67,80 €	10230010	280,70 €

Stirnwand Set für Breite 300 mm

Bauhöhe [mm]	Artikel-Nr. Verzinkt	Preis Verzinkt [EUR]	Artikel-Nr. Edelstahl	Preis Edelstahl [EUR]
300	841300300	33,20 €	842300300	50,90 €

Verbinder & Verschraubung

Bedarf Verschraubung: 2 Stück / m

Typ	Länge [mm]	Artikel-Nr. Verzinkt	Preis Verzinkt [EUR]	Artikel-Nr. Edelstahl	Preis Edelstahl [EUR]
Verbinder	300	831300	10,40 €	832300	20,70 €

Ablaufstutzen

Typ	Artikel-Nr.	Preis [EUR]
DN 50	325018	16,30 €
DN 75	325019	17,80 €
DN 100	325020	19,30 €



Laubfang

Typ	Artikel-Nr.	Preis [EUR]
DN 75	325075	4,70 €
DN 100	325100	5,30 €

Fassadenrinne „DONAU“

Baubreite 100 mm

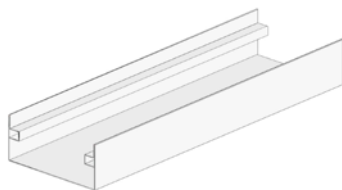
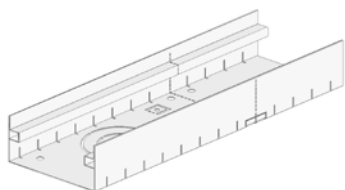

perforierte Ausführung

geschlossene Ausführung

Fassadenrinne

Typ	Bauhöhe [mm]	Baulänge [mm]	Artikel-Nr. Verzinkt	Preis Verzinkt [EUR]	Artikel-Nr. Edelstahl	Preis Edelstahl [EUR]
perforiert	45	500	70104510005	37,30 €	70204510005	57,40 €
	45	1000	70104510010	53,30 €	70204510010	81,90 €
	45	2000	70104510020	90,50 €	70204510020	139,20 €
	45	Sonderlänge	79104510000	Auf Anfrage	79204510000	Auf Anfrage
geschlossen	45	500	71104510005	37,30 €	71204510005	57,40 €
	45	1000	71104510010	53,30 €	71204510010	81,90 €
	45	2000	71104510020	90,50 €	71204510020	139,20 €

Typ	Bauhöhe [mm]	Baulänge [mm]	Artikel-Nr. Verzinkt	Preis Verzinkt [EUR]	Artikel-Nr. Edelstahl	Preis Edelstahl [EUR]
perforiert	70	500	70107010005	37,30 €	70207010005	57,40 €
	70	1000	70107010010	53,30 €	70207010010	81,90 €
	70	2000	70107010020	90,50 €	70207010020	139,20 €
	70	Sonderlänge	79107010000	Auf Anfrage	79207010000	Auf Anfrage
geschlossen	70	500	71107010005	37,30 €	71207010005	57,40 €
	70	1000	71107010010	53,30 €	71207010010	81,90 €
	70	2000	71107010020	90,50 €	71207010020	139,20 €

Typ	Bauhöhe [mm]	Baulänge [mm]	Artikel-Nr. Verzinkt	Preis Verzinkt [EUR]	Artikel-Nr. Edelstahl	Preis Edelstahl [EUR]
perforiert	90	500	70109010005	43,50 €	70209010005	66,90 €
	90	1000	70109010010	62,10 €	70209010010	95,60 €
	90	2000	70109010020	105,60 €	70209010020	162,40 €
	90	Sonderlänge	79109010000	Auf Anfrage	79209010000	Auf Anfrage
geschlossen	90	500	71109010005	43,50 €	71209010005	66,90 €
	90	1000	71109010010	62,10 €	71209010010	95,60 €
	90	2000	71109010020	105,60 €	71209010020	162,40 €

Typ	Bauhöhe [mm]	Baulänge [mm]	Artikel-Nr. Verzinkt	Preis Verzinkt [EUR]	Artikel-Nr. Edelstahl	Preis Edelstahl [EUR]
perforiert	110	500	70111010005	43,50 €	70211010005	66,90 €
	110	1000	70111010010	62,10 €	70211010010	95,60 €
	110	2000	70111010020	105,60 €	70211010020	162,40 €
geschlossen	110	Sonderlänge	79111010000	Auf Anfrage	79211010000	Auf Anfrage
	110	500	71111010005	43,50 €	71211010005	66,90 €
	110	1000	71111010010	62,10 €	71211010010	95,60 €
	110	2000	71111010020	105,60 €	71211010020	162,40 €

Typ	Bauhöhe [mm]	Baulänge [mm]	Artikel-Nr. Verzinkt	Preis Verzinkt [EUR]	Artikel-Nr. Edelstahl	Preis Edelstahl [EUR]
perforiert	130	500	70113010005	45,60 €	70213010005	70,10 €
	130	1000	70113010010	65,10 €	70213010010	100,10 €
	130	2000	70113010020	110,60 €	70213010020	170,20 €
geschlossen	130	Sonderlänge	79113010000	Auf Anfrage	79213010000	Auf Anfrage
	130	500	71113010005	45,60 €	71213010005	70,10 €
	130	1000	71113010010	65,10 €	71213010010	100,10 €
	130	2000	71113010020	110,60 €	71213010020	170,20 €

Typ	Bauhöhe [mm]	Baulänge [mm]	Artikel-Nr. Verzinkt	Preis Verzinkt [EUR]	Artikel-Nr. Edelstahl	Preis Edelstahl [EUR]
perforiert	150	500	70115010005	45,60 €	70215010005	70,10 €
	150	1000	70115010010	65,10 €	70215010010	100,10 €
	150	2000	70115010020	110,60 €	70215010020	170,20 €
geschlossen	150	Sonderlänge	79115010000	Auf Anfrage	79215010000	Auf Anfrage
	150	500	71115010005	45,60 €	71215010005	70,10 €
	150	1000	71115010010	65,10 €	71215010010	100,10 €
	150	2000	71115010020	110,60 €	71215010020	170,20 €

Abdeckungen für Breite 100 mm

Typ	Bauhöhe [mm]	Baulänge [mm]	Artikel-Nr. Verzinkt	Preis Verzinkt [EUR]	Artikel-Nr. Edelstahl	Preis Edelstahl [EUR]
Gitterrost 30/10	20	500	10110005	32,60 €	10210005	82,50 €
	20	1000	10110010	44,10 €	10210010	156,50 €
Gitterrost 30/10 (R11)	20	500	11110005	35,80 €	11210005	86,70 €
	20	1000	11110010	48,50 €	11210010	139,50 €
Längsstabrost 3 mm	20	500	12110005	105,00 €	12210005	144,60 €
	20	1000	12110010	135,80 €	12210010	215,60 €
	20	Eckteil	12110000	149,40 €	12210000	174,20 €
Längsstabrost 5 mm	20	500	13110005	110,70 €	13210005	177,90 €
	20	1000	13110010	158,20 €	13210010	254,20 €
Querstabrost 3 mm	20	500	15110005	93,20 €	15210005	137,70 €
	20	1000	15110010	133,10 €	15210010	196,70 €
Rundstabrost 8 mm	20	500	14110005	Auf Anfrage	14210005	Auf Anfrage
	20	1000	14110010	Auf Anfrage	14210010	Auf Anfrage

Stirnwand für Breite 100 mm

Bauhöhe [mm]	Artikel-Nr. Verzinkt	Preis Verzinkt [EUR]	Artikel-Nr. Edelstahl	Preis Edelstahl [EUR]
45	741045100	11,90 €	742045100	18,20 €
70	741070100	11,90 €	742070100	18,20 €
90	741090100	11,90 €	742090100	18,20 €
110	741110100	14,80 €	742110100	22,80 €
130	741130100	14,80 €	742130100	22,80 €
150	741150100	14,80 €	742150100	22,80 €

Verbinder & Verschraubung

Bedarf Verschraubung: 2 Stück / m

Typ	Länge [mm]	Artikel-Nr. Verzinkt	Preis Verzinkt [EUR]	Artikel-Nr. Edelstahl	Preis Edelstahl [EUR]
Verschraubung	100	721110	13,40 €	722110	22,20 €
Verbinder	100	731110	11,90 €	732110	23,70 €

Höhenverstellung Fassadenrinne

Bedarf: 6 Stück / m

Bauhöhe [mm]	Baulänge [mm]	Baubreite [mm]	Artikel-Nr. Verzinkt	Preis Verzinkt [EUR]	Artikel-Nr. Edelstahl	Preis Edelstahl [EUR]
50	x	x	32140785	3,20 €	32240786	5,70 €

Ablaufstutzen

Typ	Artikel-Nr.	Preis [EUR]
DN 50	325018	16,30 €
DN 75	325019	17,80 €
DN 100	325020	19,30 €



Laubfang

Typ	Artikel-Nr.	Preis [EUR]
DN 75	325075	4,70 €
DN 100	325100	5,30 €

Stichkanal (Baubreite 90 mm)

Bauhöhe [mm]	Baulänge [mm]	Artikel-Nr. Verzinkt	Preis Verzinkt [EUR]	Artikel-Nr. Edelstahl	Preis Edelstahl [EUR]
30	1000	31140551	23,30 €	31240550	35,80 €
30	2000	31140555	39,70 €	31240556	60,70 €

Laibungsablaufelement

Bauhöhe [mm]	Baulänge [mm]	Artikel-Nr. Verzinkt	Preis Verzinkt [EUR]	Artikel-Nr. Edelstahl	Preis Edelstahl [EUR]
30	250	31142655	67,30 €	31243339	134,60 €

Ablaufwanne für Breite 100 mm

Typ	Breite [mm]	Höhe [mm]	Länge [mm]	Artikel-Nr. Verzinkt	Preis Verzinkt [EUR]	Artikel-Nr. Edelstahl	Preis Edelstahl [EUR]
	300	45	200	78104510000	Auf Anfrage	78204510000	Auf Anfrage
	300	70	200	78107010000	Auf Anfrage	78207010000	Auf Anfrage
	300	90	200	78109010000	Auf Anfrage	78209010000	Auf Anfrage
	300	110	200	78111010000	Auf Anfrage	78211010000	Auf Anfrage
	300	130	200	78113010000	Auf Anfrage	78213010000	Auf Anfrage
	300	150	200	78115010000	Auf Anfrage	78215010000	Auf Anfrage
Gitterrost 10/30	300	20	200	10130002	47,40 €	10230002	125,30 €
Gitterrost 10/30 (R11)	300	20	200	11130002	52,10 €	11230002	125,30 €

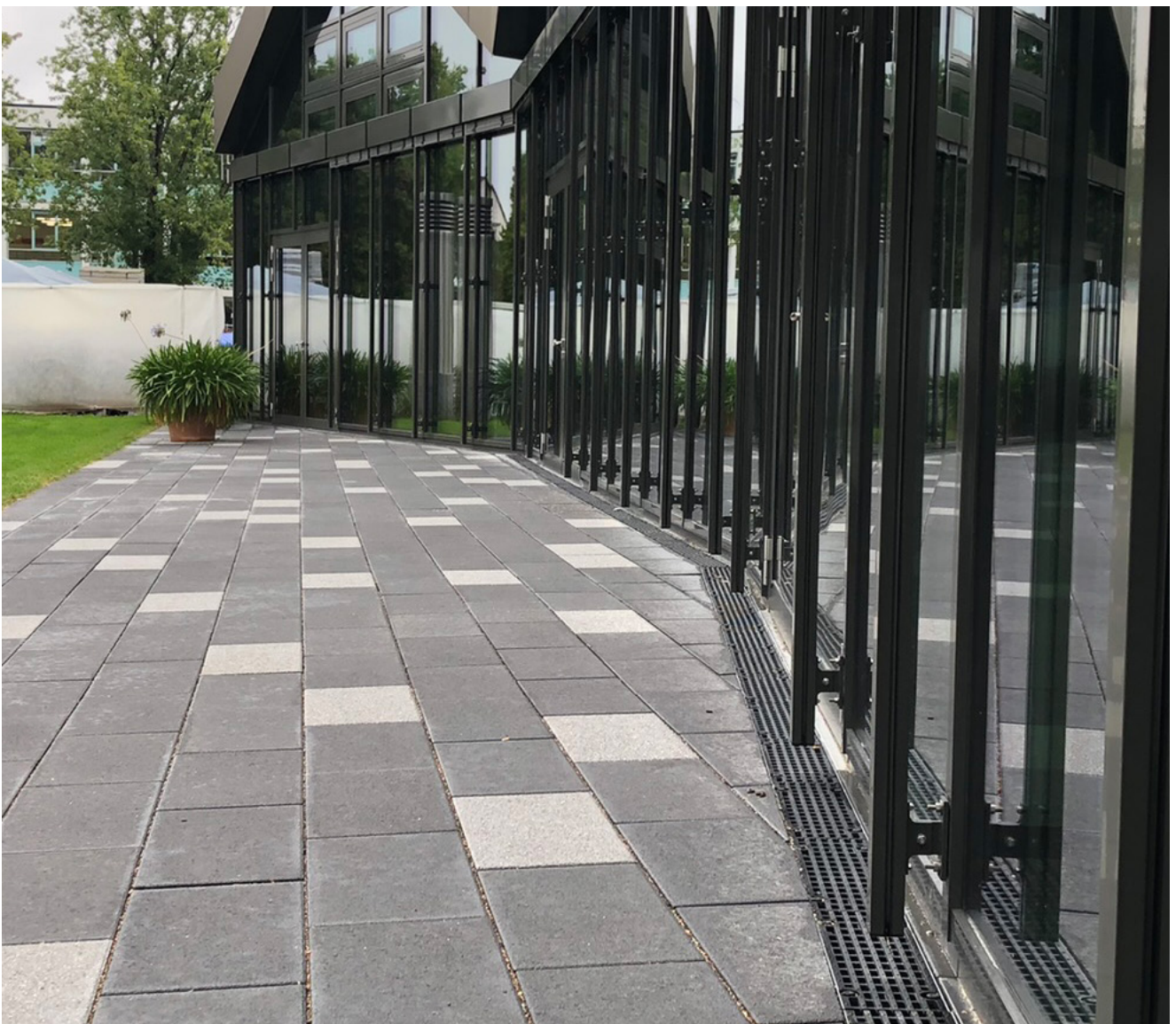

Fassadenrinne „DONAU“

Baubreite 130 mm

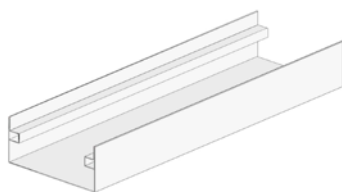
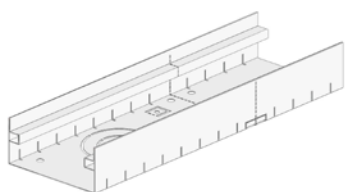

perforierte Ausführung

geschlossene Ausführung

Fassadenrinne

Typ	Bauhöhe [mm]	Baulänge [mm]	Artikel-Nr. Verzinkt	Preis Verzinkt [EUR]	Artikel-Nr. Edelstahl	Preis Edelstahl [EUR]
perforiert	45	500	70104513005	40,40 €	70204513005	62,10 €
	45	1000	70104513010	57,70 €	70204513010	88,80 €
	45	2000	70104513020	98,10 €	70204513020	150,80 €
	45	Sonderlänge	79104513000	Auf Anfrage	79204513000	Auf Anfrage
geschlossen	45	500	71104513005	40,40 €	71204513005	62,10 €
	45	1000	71104513010	57,70 €	71204513010	88,80 €
	45	2000	71104513020	98,10 €	71204513020	150,80 €

Typ	Bauhöhe [mm]	Baulänge [mm]	Artikel-Nr. Verzinkt	Preis Verzinkt [EUR]	Artikel-Nr. Edelstahl	Preis Edelstahl [EUR]
perforiert	70	500	70107013005	40,40 €	70207013005	62,10 €
	70	1000	70107013010	57,70 €	70207013010	88,80 €
	70	2000	70107013020	98,10 €	70207013020	150,80 €
	70	Sonderlänge	79107013000	Auf Anfrage	79207013000	Auf Anfrage
geschlossen	70	500	71107013005	40,40 €	71207013005	62,10 €
	70	1000	71107013010	57,70 €	71207013010	88,80 €
	70	2000	71107013020	98,10 €	71207013020	150,80 €

Typ	Bauhöhe [mm]	Baulänge [mm]	Artikel-Nr. Verzinkt	Preis Verzinkt [EUR]	Artikel-Nr. Edelstahl	Preis Edelstahl [EUR]
perforiert	90	500	70109013005	46,60 €	70209013005	71,70 €
	90	1000	70109013010	66,10 €	70209013010	102,40 €
	90	2000	70109013020	113,10 €	70209013020	176,00 €
	90	Sonderlänge	79109013000	Auf Anfrage	79209013000	Auf Anfrage
geschlossen	90	500	71109013005	46,60 €	71209013005	71,70 €
	90	1000	71109013010	66,60 €	71209013010	102,40 €
	90	2000	71109013020	124,50 €	71209013020	176,00 €

Typ	Bauhöhe [mm]	Baulänge [mm]	Artikel-Nr. Verzinkt	Preis Verzinkt [EUR]	Artikel-Nr. Edelstahl	Preis Edelstahl [EUR]
perforiert	110	500	70111013005	46,60 €	70211013005	71,70 €
	110	1000	70111013010	66,60 €	70211013010	102,40 €
	110	2000	70111013020	113,10 €	70211013020	176,00 €
geschlossen	110	Sonderlänge	79111013000	Auf Anfrage	79211013000	Auf Anfrage
	110	500	71111013005	46,60 €	71211013005	71,70 €
	110	1000	71111013010	66,60 €	71211013010	102,40 €
	110	2000	71111013020	113,60 €	71211013020	176,00 €

Typ	Bauhöhe [mm]	Baulänge [mm]	Artikel-Nr. Verzinkt	Preis Verzinkt [EUR]	Artikel-Nr. Edelstahl	Preis Edelstahl [EUR]
perforiert	130	500	70113013005	46,60 €	70213013005	71,70 €
	130	1000	70113013010	68,10 €	70213013010	103,50 €
	130	2000	70113013020	116,10 €	70213013020	177,50 €
geschlossen	130	Sonderlänge	79113013000	Auf Anfrage	79213013000	Auf Anfrage
	130	500	71113013005	46,60 €	71213013005	71,70 €
	130	1000	71113013010	68,10 €	71213013010	103,50 €
	130	2000	71113013020	116,10 €	71213013020	177,50 €

Typ	Bauhöhe [mm]	Baulänge [mm]	Artikel-Nr. Verzinkt	Preis Verzinkt [EUR]	Artikel-Nr. Edelstahl	Preis Edelstahl [EUR]
perforiert	150	500	70115013005	46,60 €	70215013005	71,70 €
	150	1000	70115013010	68,10 €	70215013010	103,50 €
	150	2000	70115013020	116,10 €	70215013020	177,50 €
geschlossen	150	Sonderlänge	79115013000	Auf Anfrage	79215013000	Auf Anfrage
	150	500	71115013005	46,60 €	71215013005	71,70 €
	150	1000	71115013010	68,10 €	71215013010	103,50 €
	150	2000	71115013020	116,10 €	71215013020	177,50 €

Abdeckungen für Breite 130 mm

Typ	Bauhöhe [mm]	Baulänge [mm]	Artikel-Nr. Verzinkt	Preis Verzinkt [EUR]	Artikel-Nr. Edelstahl	Preis Edelstahl [EUR]
Gitterrost 30/10	20	500	10113005	34,10 €	10213005	91,10 €
	20	1000	10113010	47,10 €	10213010	174,20 €
Gitterrost 30/10 (R11)	20	500	11113005	37,50 €	11213005	95,70 €
	20	1000	11113010	51,80 €	11213010	164,30 €
Längsstabrost 3 mm	20	500	12113005	118,00 €	12213005	153,50 €
	20	1000	12113010	153,50 €	12213010	246,90 €
	20	Eckteil	12113000	162,40 €	12213000	183,10 €
Längsstabrost 5 mm	20	500	13113005	127,10 €	13213005	202,20 €
	20	1000	13113010	181,60 €	13213010	288,90 €
Querstabrost 3 mm	20	500	15113005	105,60 €	15213005	159,40 €
	20	1000	15113010	150,80 €	15213010	227,70 €
Rundstabrost 8 mm	20	500	14113005	Auf Anfrage	14213005	Auf Anfrage
	20	1000	14113010	Auf Anfrage	14213010	Auf Anfrage

Stirnwand für Breite 130 mm

Bauhöhe [mm]	Artikel-Nr. Verzinkt	Preis Verzinkt [EUR]	Artikel-Nr. Edelstahl	Preis Edelstahl [EUR]
45	741045130	11,90 €	742045130	18,20 €
70	741070130	11,90 €	742070130	18,20 €
90	741090130	11,90 €	742090130	18,20 €
110	741110130	14,80 €	742110130	22,80 €
130	741130130	14,80 €	742130130	22,80 €
150	741150130	14,80 €	742150130	22,80 €

Verbinder & Verschraubung

Bedarf Verschraubung: 2 Stück / m

Typ	Länge [mm]	Artikel-Nr. Verzinkt	Preis Verzinkt [EUR]	Artikel-Nr. Edelstahl	Preis Edelstahl [EUR]
Verschraubung	130	721130	13,40 €	722130	22,20 €
Verbinder	130	731130	11,90 €	732130	23,70 €

Höhenverstellung Fassadenrinne

Bedarf: 6 Stück / m

Bauhöhe [mm]	Baulänge [mm]	Baubreite [mm]	Artikel-Nr. Verzinkt	Preis Verzinkt [EUR]	Artikel-Nr. Edelstahl	Preis Edelstahl [EUR]
50	x	x	32140785	3,20 €	32240786	5,70 €

Ablaufstutzen

Typ	Artikel-Nr.	Preis [EUR]
DN 50	325018	16,30 €
DN 75	325019	17,80 €
DN 100	325020	19,30 €



Laubfang

Typ	Artikel-Nr.	Preis [EUR]
DN 75	325075	4,70 €
DN 100	325100	5,30 €

Stichkanal (Baubreite 90 mm)

Bauhöhe [mm]	Baulänge [mm]	Artikel-Nr. Verzinkt	Preis Verzinkt [EUR]	Artikel-Nr. Edelstahl	Preis Edelstahl [EUR]
30	1000	31140551	23,30 €	31240550	35,80 €
30	2000	31140555	39,70 €	31240556	60,70 €

Laibungsablaufelement

Bauhöhe [mm]	Baulänge [mm]	Artikel-Nr. Verzinkt	Preis Verzinkt [EUR]	Artikel-Nr. Edelstahl	Preis Edelstahl [EUR]
30	250	31142655	67,30 €	31243339	134,60 €

Ablaufwanne für Breite 130 mm

Typ	Breite [mm]	Höhe [mm]	Länge [mm]	Artikel-Nr. Verzinkt	Preis Verzinkt [EUR]	Artikel-Nr. Edelstahl	Preis Edelstahl [EUR]
	330	45	200	78104513000	Auf Anfrage	78204513000	Auf Anfrage
	330	70	200	78107013000	Auf Anfrage	78207013000	Auf Anfrage
	330	90	200	78109013000	Auf Anfrage	78209013000	Auf Anfrage
	330	110	200	78111013000	Auf Anfrage	78211013000	Auf Anfrage
	330	130	200	78113013000	Auf Anfrage	78213013000	Auf Anfrage
	330	150	200	78115013000	Auf Anfrage	78215013000	Auf Anfrage
Gitterrost 10/30	330	20	200	10133002	50,30 €	10233002	133,40 €
Gitterrost 10/30 (R11)	330	20	200	11133002	55,30 €	11233002	133,40 €



Fassadenrinne „DONAU“

Baubreite 155 mm

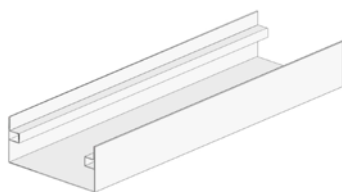
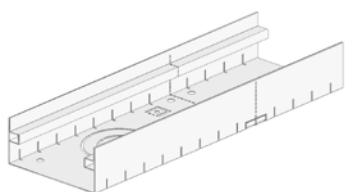

perforierte Ausführung

geschlossene Ausführung

Fassadenrinne

Typ	Bauhöhe [mm]	Baulänge [mm]	Artikel-Nr. Verzinkt	Preis Verzinkt [EUR]	Artikel-Nr. Edelstahl	Preis Edelstahl [EUR]
perforiert	45	500	70104515505	43,50 €	70204515505	66,90 €
	45	1000	70104515510	62,10 €	70204515510	95,60 €
	45	2000	70104515520	105,60 €	70204515520	162,40 €
	45	Sonderlänge	79104515500	Auf Anfrage	79204515500	Auf Anfrage
geschlossen	45	500	71104515505	43,50 €	71204515505	66,90 €
	45	1000	71104515510	62,10 €	71204515510	95,60 €
	45	2000	71104515520	105,60 €	71204515520	162,40 €

Typ	Bauhöhe [mm]	Baulänge [mm]	Artikel-Nr. Verzinkt	Preis Verzinkt [EUR]	Artikel-Nr. Edelstahl	Preis Edelstahl [EUR]
perforiert	70	500	70107015505	43,50 €	70207015505	66,90 €
	70	1000	70107015510	62,10 €	70207015510	95,60 €
	70	2000	70107015520	105,60 €	70207015520	162,40 €
	70	Sonderlänge	79107015500	Auf Anfrage	79207015500	Auf Anfrage
geschlossen	70	500	71107015505	43,50 €	71207015505	66,90 €
	70	1000	71107015510	62,10 €	71207015510	95,60 €
	70	2000	71107015520	105,60 €	71207015520	162,40 €

Typ	Bauhöhe [mm]	Baulänge [mm]	Artikel-Nr. Verzinkt	Preis Verzinkt [EUR]	Artikel-Nr. Edelstahl	Preis Edelstahl [EUR]
perforiert	90	500	70109015505	48,50 €	70209015505	74,60 €
	90	1000	70109015510	71,00 €	70209015510	109,20 €
	90	2000	70109015520	120,70 €	70209015520	185,60 €
	90	Sonderlänge	79109015500	Auf Anfrage	79209015500	Auf Anfrage
geschlossen	90	500	71109015505	48,50 €	71209015505	74,60 €
	90	1000	71109015510	71,00 €	71209015510	109,20 €
	90	2000	71109015520	120,70 €	71209015520	185,60 €

Typ	Bauhöhe [mm]	Baulänge [mm]	Artikel-Nr. Verzinkt	Preis Verzinkt [EUR]	Artikel-Nr. Edelstahl	Preis Edelstahl [EUR]
perforiert	110	500	70111015505	48,50 €	70211015505	74,60 €
	110	1000	70111015510	71,00 €	70211015510	109,20 €
	110	2000	70111015520	120,70 €	70211015520	185,60 €
geschlossen	110	Sonderlänge	79111015500	Auf Anfrage	79211015500	Auf Anfrage
	110	500	71111015505	48,50 €	71211015505	74,60 €
	110	1000	71111015510	71,00 €	71211015510	109,20 €
	110	2000	71111015520	120,70 €	71211015520	185,60 €

Typ	Bauhöhe [mm]	Baulänge [mm]	Artikel-Nr. Verzinkt	Preis Verzinkt [EUR]	Artikel-Nr. Edelstahl	Preis Edelstahl [EUR]
perforiert	130	500	70113015505	49,70 €	70213015505	76,50 €
	130	1000	70113015510	71,00 €	70213015510	109,20 €
	130	2000	70113015520	120,70 €	70213015520	185,60 €
geschlossen	130	Sonderlänge	79113015500	Auf Anfrage	79213015500	Auf Anfrage
	130	500	71113015505	49,70 €	71213015505	76,50 €
	130	1000	71113015510	71,00 €	71213015510	109,20 €
	130	2000	71113015520	120,70 €	71213015520	185,60 €

Typ	Bauhöhe [mm]	Baulänge [mm]	Artikel-Nr. Verzinkt	Preis Verzinkt [EUR]	Artikel-Nr. Edelstahl	Preis Edelstahl [EUR]
perforiert	150	500	70115015505	49,70 €	70215015505	76,50 €
	150	1000	70115015510	71,00 €	70215015510	109,20 €
	150	2000	70115015520	120,70 €	70215015520	185,60 €
geschlossen	150	Sonderlänge	79115015500	Auf Anfrage	79215015500	Auf Anfrage
	150	500	71115015505	49,70 €	71215015505	76,50 €
	150	1000	71115015510	71,00 €	71215015510	109,20 €
	150	2000	71115015520	120,70 €	71215015520	185,60 €

Abdeckungen für Breite 155 mm

Typ	Bauhöhe [mm]	Baulänge [mm]	Artikel-Nr. Verzinkt	Preis Verzinkt [EUR]	Artikel-Nr. Edelstahl	Preis Edelstahl [EUR]
Gitterrost 30/10	20	500	10115505	37,00 €	10215505	100,30 €
	20	1000	10115510	51,50 €	10215510	190,80 €
	20	1500	10115555	67,80 €	10215555	Auf Anfrage
Gitterrost 30/10 (R11)	20	500	11115505	40,70 €	11215505	105,30 €
	20	1000	11115510	56,60 €	11215510	182,90 €
Längsstabrost 3 mm	20	500	12115505	131,60 €	12215505	184,60 €
	20	1000	12115510	168,30 €	12215510	274,70 €
	20	Eckteil	12115500	176,00 €	12215500	214,10 €
Längsstabrost 5 mm	20	500	13115505	146,90 €	13215505	230,00 €
	20	1000	13115510	209,90 €	13215510	328,60 €
Querstabrost 3 mm	20	500	15115505	116,00 €	15215505	174,90 €
	20	1000	15115510	165,60 €	15215510	249,90 €
Rundstabrost 8 mm	20	500	14115505	Auf Anfrage	14215505	Auf Anfrage
	20	1000	14115510	Auf Anfrage	14215510	Auf Anfrage

Stirnwand für Breite 155 mm

Bauhöhe [mm]	Artikel-Nr. Verzinkt	Preis Verzinkt [EUR]	Artikel-Nr. Edelstahl	Preis Edelstahl [EUR]
45	741045155	11,90 €	742045155	18,20 €
70	741070155	11,90 €	742070155	18,20 €
90	741090155	11,90 €	742090155	18,20 €
110	741110155	14,80 €	742110155	22,80 €
130	741130155	14,80 €	742130155	22,80 €
150	741150155	14,80 €	742150155	22,80 €

Verbinder & Verschraubung

Bedarf Verschraubung: 2 Stück / m

Typ	Länge [mm]	Artikel-Nr. Verzinkt	Preis Verzinkt [EUR]	Artikel-Nr. Edelstahl	Preis Edelstahl [EUR]
Verschraubung	155	721155	13,40 €	722155	22,20 €
Verbinder	155	731155	11,90 €	732155	23,70 €

Höhenverstellung Fassadenrinne

Bedarf: 6 Stück / m

Bauhöhe [mm]	Baulänge [mm]	Baubreite [mm]	Artikel-Nr. Verzinkt	Preis Verzinkt [EUR]	Artikel-Nr. Edelstahl	Preis Edelstahl [EUR]
50	x	x	32140785	3,20 €	32240786	5,70 €

Ablaufstutzen

Typ	Artikel-Nr.	Preis [EUR]
DN 50	325018	16,30 €
DN 75	325019	17,80 €
DN 100	325020	19,30 €



Laubfang

Typ	Artikel-Nr.	Preis [EUR]
DN 75	325075	4,70 €
DN 100	325100	5,30 €

Stichkanal (Baubreite 90 mm)

Bauhöhe [mm]	Baulänge [mm]	Artikel-Nr. Verzinkt	Preis Verzinkt [EUR]	Artikel-Nr. Edelstahl	Preis Edelstahl [EUR]
30	1000	31140551	23,30 €	31240550	35,80 €
30	2000	31140555	39,70 €	31240556	60,70 €

Laibungsablaufelement

Bauhöhe [mm]	Baulänge [mm]	Artikel-Nr. Verzinkt	Preis Verzinkt [EUR]	Artikel-Nr. Edelstahl	Preis Edelstahl [EUR]
30	250	31142655	67,30 €	31243339	134,60 €

Ablaufwanne für Breite 155 mm

Typ	Breite [mm]	Höhe [mm]	Länge [mm]	Artikel-Nr. Verzinkt	Preis Verzinkt [EUR]	Artikel-Nr. Edelstahl	Preis Edelstahl [EUR]
	355	45	200	78104515500	Auf Anfrage	78204515500	Auf Anfrage
	355	70	200	78107015500	Auf Anfrage	78207015500	Auf Anfrage
	355	90	200	78109015500	Auf Anfrage	78209015500	Auf Anfrage
	355	110	200	78111015500	Auf Anfrage	78211015500	Auf Anfrage
	355	130	200	78113015500	Auf Anfrage	78213015500	Auf Anfrage
	355	150	200	78115015500	Auf Anfrage	78215015500	Auf Anfrage
Gitterrost 10/30	355	20	200	10135502	53,30 €	10235502	128,70 €
Gitterrost 10/30 (R11)	355	20	200	11135502	58,60 €	11235502	141,50 €

Fassadenrinne „DONAU“

Baubreite 180 mm

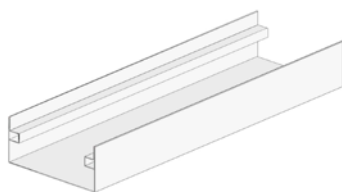
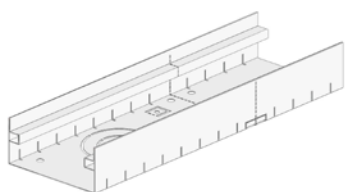

perforierte Ausführung

geschlossene Ausführung

Fassadenrinne

Typ	Bauhöhe [mm]	Baulänge [mm]	Artikel-Nr. Verzinkt	Preis Verzinkt [EUR]	Artikel-Nr. Edelstahl	Preis Edelstahl [EUR]
perforiert	45	500	70104518005	46,60 €	70204518005	71,70 €
	45	1000	70104518010	66,60 €	70204518010	102,40 €
	45	2000	70104518020	113,10 €	70204518020	174,00 €
	45	Sonderlänge	79104518000	Auf Anfrage	79204518000	Auf Anfrage
geschlossen	45	500	71104518005	46,60 €	71204518005	71,70 €
	45	1000	71104518010	66,60 €	71204518010	102,40 €
	45	2000	71104518020	113,10 €	71204518020	174,00 €

Typ	Bauhöhe [mm]	Baulänge [mm]	Artikel-Nr. Verzinkt	Preis Verzinkt [EUR]	Artikel-Nr. Edelstahl	Preis Edelstahl [EUR]
perforiert	70	500	70107018005	46,60 €	70207018005	71,70 €
	70	1000	70107018010	66,60 €	70207018010	102,40 €
	70	2000	70107018020	113,10 €	70207018020	174,00 €
	70	Sonderlänge	79107018000	Auf Anfrage	79207018000	Auf Anfrage
geschlossen	70	500	71107018005	46,60 €	71207018005	71,70 €
	70	1000	71107018010	66,60 €	71207018010	102,40 €
	70	2000	71107018020	113,10 €	71207018020	174,00 €

Typ	Bauhöhe [mm]	Baulänge [mm]	Artikel-Nr. Verzinkt	Preis Verzinkt [EUR]	Artikel-Nr. Edelstahl	Preis Edelstahl [EUR]
perforiert	90	500	70109018005	51,80 €	70209018005	79,70 €
	90	1000	70109018010	74,00 €	70209018010	113,80 €
	90	2000	70109018020	125,70 €	70209018020	193,40 €
	90	Sonderlänge	79109018000	Auf Anfrage	79209018000	Auf Anfrage
geschlossen	90	500	71109018005	51,80 €	71209018005	79,70 €
	90	1000	71109018010	74,00 €	71209018010	113,80 €
	90	2000	71109018020	125,70 €	71209018020	193,40 €

Typ	Bauhöhe [mm]	Baulänge [mm]	Artikel-Nr. Verzinkt	Preis Verzinkt [EUR]	Artikel-Nr. Edelstahl	Preis Edelstahl [EUR]
perforiert	110	500	70111018005	51,80 €	70211018005	79,70 €
	110	1000	70111018010	74,00 €	70211018010	113,80 €
	110	2000	70111018020	125,70 €	70211018020	193,40 €
	110	Sonderlänge	79111018000	Auf Anfrage	79211018000	Auf Anfrage
geschlossen	110	500	71111018005	51,80 €	71211018005	79,70 €
	110	1000	71111018010	74,00 €	71211018010	113,80 €
	110	2000	71111018020	125,70 €	71211018020	193,40 €

Typ	Bauhöhe [mm]	Baulänge [mm]	Artikel-Nr. Verzinkt	Preis Verzinkt [EUR]	Artikel-Nr. Edelstahl	Preis Edelstahl [EUR]
perforiert	130	500	70113018005	51,80 €	70213018005	79,70 €
	130	1000	70113018010	75,40 €	70213018010	116,00 €
	130	2000	70113018020	128,20 €	70213018020	196,00 €
	130	Sonderlänge	79113018000	Auf Anfrage	79213018000	Auf Anfrage
geschlossen	130	500	71113018005	51,80 €	71213018005	79,70 €
	130	1000	71113018010	75,40 €	71213018010	116,00 €
	130	2000	71113018020	128,20 €	71213018020	197,20 €

Typ	Bauhöhe [mm]	Baulänge [mm]	Artikel-Nr. Verzinkt	Preis Verzinkt [EUR]	Artikel-Nr. Edelstahl	Preis Edelstahl [EUR]
perforiert	150	500	70115018005	51,80 €	70215018005	79,70 €
	150	1000	70115018010	75,40 €	70215018010	116,00 €
	150	2000	70115018020	128,20 €	70215018020	198,00 €
	150	Sonderlänge	79115018000	Auf Anfrage	79215018000	Auf Anfrage
geschlossen	150	500	71115018005	51,80 €	71215018005	79,70 €
	150	1000	71115018010	75,40 €	71215018010	116,00 €
	150	2000	71115018020	128,20 €	71215018020	197,20 €

Abdeckungen für Breite 180 mm

Typ	Bauhöhe [mm]	Baulänge [mm]	Artikel-Nr. Verzinkt	Preis Verzinkt [EUR]	Artikel-Nr. Edelstahl	Preis Edelstahl [EUR]
Gitterrost 30/10	20	500	10118005	38,50 €	10218005	110,30 €
	20	1000	10118010	54,50 €	10218010	190,80 €
	20	1500	10118055	72,20 €	10218055	Auf Anfrage
Gitterrost 30/10 (R11)	20	500	11118005	42,30 €	11218005	115,90 €
	20	1000	11118010	59,90 €	11218010	200,30 €
Längsstabrost 3 mm	20	500	12118005	144,60 €	12218005	203,80 €
	20	1000	12118010	184,60 €	12218010	303,10 €
	20	Eckteil	12118000	189,00 €	12218000	233,30 €
Längsstabrost 5 mm	20	500	13118005	183,00 €	13218005	280,80 €
	20	1000	13118010	261,40 €	13218010	401,10 €
Querstabrost 3 mm	20	500	15118005	127,30 €	15218005	195,60 €
	20	1000	15118010	181,90 €	15218010	279,50 €
Rundstabrost 8 mm	20	500	14118005	Auf Anfrage	14218005	Auf Anfrage
	20	1000	14118010	Auf Anfrage	14218010	Auf Anfrage

Stirnwand für Breite 180 mm

Bauhöhe [mm]	Artikel-Nr. Verzinkt	Preis Verzinkt [EUR]	Artikel-Nr. Edelstahl	Preis Edelstahl [EUR]
45	741045180	14,80 €	742045180	22,80 €
70	741070180	14,80 €	742070180	22,80 €
90	741090180	14,80 €	742090180	22,80 €
110	741110180	17,80 €	742110180	27,30 €
130	741130180	17,80 €	742130180	27,30 €
150	741150180	17,80 €	742150180	27,30 €

Verbinder & Verschraubung

Bedarf Verschraubung: 2 Stück / m

Typ	Länge [mm]	Artikel-Nr. Verzinkt	Preis Verzinkt [EUR]	Artikel-Nr. Edelstahl	Preis Edelstahl [EUR]
Verschraubung	180	721180	16,30 €	722180	25,20 €
Verbinder	180	731180	14,80 €	732180	26,70 €

Höhenverstellung Fassadenrinne

Bedarf: 6 Stück / m

Bauhöhe [mm]	Baulänge [mm]	Baubreite [mm]	Artikel-Nr. Verzinkt	Preis Verzinkt [EUR]	Artikel-Nr. Edelstahl	Preis Edelstahl [EUR]
50	x	x	32140785	3,20 €	32240786	5,70 €

Ablaufstutzen

Typ	Artikel-Nr.	Preis [EUR]
DN 50	325018	16,30 €
DN 75	325019	17,80 €
DN 100	325020	19,30 €



Laubfang

Typ	Artikel-Nr.	Preis [EUR]
DN 75	325075	4,70 €
DN 100	325100	5,30 €

Stichkanal (Baubreite 90 mm)

Bauhöhe [mm]	Baulänge [mm]	Artikel-Nr. Verzinkt	Preis Verzinkt [EUR]	Artikel-Nr. Edelstahl	Preis Edelstahl [EUR]
30	1000	31140551	23,30 €	31240550	35,80 €
30	2000	31140555	39,70 €	31240556	60,70 €

Laibungsablaufelement

Bauhöhe [mm]	Baulänge [mm]	Artikel-Nr. Verzinkt	Preis Verzinkt [EUR]	Artikel-Nr. Edelstahl	Preis Edelstahl [EUR]
30	250	31142655	67,30 €	31243339	134,60 €

Ablaufwanne für Breite 180 mm

Typ	Breite [mm]	Höhe [mm]	Länge [mm]	Artikel-Nr. Verzinkt	Preis Verzinkt [EUR]	Artikel-Nr. Edelstahl	Preis Edelstahl [EUR]
	380	45	200	78104518000	Auf Anfrage	78204518000	Auf Anfrage
	380	70	200	78107018000	Auf Anfrage	78207018000	Auf Anfrage
	380	90	200	78109018000	Auf Anfrage	78209018000	Auf Anfrage
	380	110	200	78111018000	Auf Anfrage	78211018000	Auf Anfrage
	380	130	200	78113018000	Auf Anfrage	78213018000	Auf Anfrage
	380	150	200	78115018000	Auf Anfrage	78215018000	Auf Anfrage
Gitterrost 10/30	380	20	200	10138002	56,20 €	10238002	136,10 €
Gitterrost 10/30 (R11)	380	20	200	11138002	61,80 €	11238002	149,70 €

Fassadenrinne „DONAU“

Baubreite 205 mm

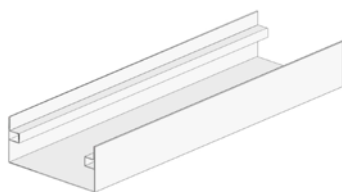
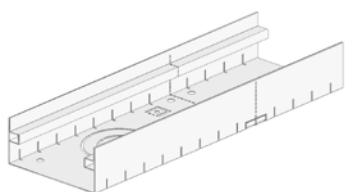

perforierte Ausführung

geschlossene Ausführung

Fassadenrinne

Typ	Bauhöhe [mm]	Baulänge [mm]	Artikel-Nr. Verzinkt	Preis Verzinkt [EUR]	Artikel-Nr. Edelstahl	Preis Edelstahl [EUR]
perforiert	45	500	70104520505	49,70 €	70204520505	76,50 €
	45	1000	70104520510	71,00 €	70204520510	109,20 €
	45	2000	70104520520	120,70 €	70204520520	185,60 €
	45	Sonderlänge	79104520500	Auf Anfrage	79204520500	Auf Anfrage
geschlossen	45	500	71104520505	49,70 €	71204520505	76,50 €
	45	1000	71104520510	71,00 €	71204520510	109,20 €
	45	2000	71104520520	120,70 €	71204520520	185,60 €

Typ	Bauhöhe [mm]	Baulänge [mm]	Artikel-Nr. Verzinkt	Preis Verzinkt [EUR]	Artikel-Nr. Edelstahl	Preis Edelstahl [EUR]
perforiert	70	500	70107020505	49,70 €	70207020505	76,50 €
	70	1000	70107020510	71,00 €	70207020510	109,20 €
	70	2000	70107020520	120,70 €	70207020520	185,60 €
	70	Sonderlänge	79107020500	Auf Anfrage	79207020500	Auf Anfrage
geschlossen	70	500	71107020505	49,70 €	71207020505	76,50 €
	70	1000	71107020510	71,00 €	71207020510	109,20 €
	70	2000	71107020520	120,70 €	71207020520	185,60 €

Typ	Bauhöhe [mm]	Baulänge [mm]	Artikel-Nr. Verzinkt	Preis Verzinkt [EUR]	Artikel-Nr. Edelstahl	Preis Edelstahl [EUR]
perforiert	90	500	70109020505	53,90 €	70209020505	82,20 €
	90	1000	70109020510	76,90 €	70209020510	118,30 €
	90	2000	70109020520	130,70 €	70209020520	201,10 €
	90	Sonderlänge	79109020500	Auf Anfrage	79209020500	Auf Anfrage
geschlossen	90	500	71109020505	53,90 €	71209020505	82,80 €
	90	1000	71109020510	76,90 €	71209020510	118,30 €
	90	2000	71109020520	130,70 €	71209020520	201,10 €

Typ	Bauhöhe [mm]	Baulänge [mm]	Artikel-Nr. Verzinkt	Preis Verzinkt [EUR]	Artikel-Nr. Edelstahl	Preis Edelstahl [EUR]
perforiert	110	500	70111020505	53,90 €	70211020505	82,80 €
	110	1000	70111020510	76,90 €	70211020510	118,30 €
	110	2000	70111020520	130,70 €	70211020520	201,10 €
geschlossen	110	Sonderlänge	79111020500	Auf Anfrage	79211020500	Auf Anfrage
	110	500	71111020505	53,90 €	71211020505	82,80 €
	110	1000	71111020510	76,90 €	71211020510	118,30 €
	110	2000	71111020520	130,70 €	71211020520	201,10 €

Typ	Bauhöhe [mm]	Baulänge [mm]	Artikel-Nr. Verzinkt	Preis Verzinkt [EUR]	Artikel-Nr. Edelstahl	Preis Edelstahl [EUR]
perforiert	130	500	70113020505	58,00 €	70213020505	89,20 €
	130	1000	70113020510	82,80 €	70213020510	127,40 €
	130	2000	70113020520	140,80 €	70213020520	216,60 €
geschlossen	130	Sonderlänge	79113020500	Auf Anfrage	79213020500	Auf Anfrage
	130	500	71113020505	58,00 €	71213020505	89,20 €
	130	1000	71113020510	82,80 €	71213020510	127,40 €
	130	2000	71113020520	140,80 €	71213020520	216,60 €

Typ	Bauhöhe [mm]	Baulänge [mm]	Artikel-Nr. Verzinkt	Preis Verzinkt [EUR]	Artikel-Nr. Edelstahl	Preis Edelstahl [EUR]
perforiert	150	500	70115020505	58,00 €	70215020505	89,20 €
	150	1000	70115020510	82,80 €	70215020510	127,40 €
	150	2000	70115020520	140,80 €	70215020520	216,60 €
geschlossen	150	Sonderlänge	79115020500	Auf Anfrage	79215020500	Auf Anfrage
	150	500	71115020505	58,00 €	71215020505	89,20 €
	150	1000	71115020510	82,80 €	71215020510	127,40 €
	150	2000	71115020520	140,80 €	71215020520	216,60 €

Abdeckungen für Breite 205 mm

Typ	Bauhöhe [mm]	Baulänge [mm]	Artikel-Nr. Verzinkt	Preis Verzinkt [EUR]	Artikel-Nr. Edelstahl	Preis Edelstahl [EUR]
Gitterrost 30/10	20	500	10120505	41,40 €	10220505	121,00 €
	20	1000	10120510	57,40 €	10220510	208,50 €
	20	1500	10120555	74,00 €	10220555	Auf Anfrage
Gitterrost 30/10 (R11)	20	500	11120505	45,60 €	11220505	127,00 €
	20	1000	11120510	63,10 €	11220510	218,90 €
Längsstabrost 3 mm	20	500	12120505	158,20 €	12220505	224,50 €
	20	1000	12120510	199,30 €	12220510	332,70 €
	20	Eckteil	12120500	202,60 €	12220500	254,00 €
Längsstabrost 5 mm	20	500	13120505	204,50 €	13220505	310,20 €
	20	1000	13120510	292,20 €	13220510	443,20 €
Querstabrost 3 mm	20	500	15120505	138,70 €	15220505	214,30 €
	20	1000	15120510	198,20 €	15220510	306,10 €
Rundstabrost 8 mm	20	500	14120505	Auf Anfrage	14220505	Auf Anfrage
	20	1000	14120510	Auf Anfrage	14220510	Auf Anfrage

Stirnwand für Breite 205 mm

Bauhöhe [mm]	Artikel-Nr. Verzinkt	Preis Verzinkt [EUR]	Artikel-Nr. Edelstahl	Preis Edelstahl [EUR]
45	741045205	14,80 €	742045205	22,80 €
70	741070205	14,80 €	742070205	22,80 €
90	741090205	14,80 €	742090205	22,80 €
110	741110205	17,80 €	742110205	27,30 €
130	741130205	17,80 €	742130205	27,30 €
150	741150205	17,80 €	742150205	27,30 €

Verbinder & Verschraubung

Bedarf Verschraubung: 2 Stück / m

Typ	Länge [mm]	Artikel-Nr. Verzinkt	Preis Verzinkt [EUR]	Artikel-Nr. Edelstahl	Preis Edelstahl [EUR]
Verschraubung	205	721205	16,30 €	722205	25,20 €
Verbinder	205	731205	14,80 €	732205	26,70 €

Höhenverstellung Fassadenrinne

Bedarf: 6 Stück / m

Bauhöhe [mm]	Baulänge [mm]	Baubreite [mm]	Artikel-Nr. Verzinkt	Preis Verzinkt [EUR]	Artikel-Nr. Edelstahl	Preis Edelstahl [EUR]
50	x	x	32140785	3,20 €	32240786	5,70 €

Ablaufstutzen

Typ	Artikel-Nr.	Preis [EUR]
DN 50	325018	16,30 €
DN 75	325019	17,80 €
DN 100	325020	19,30 €



Laubfang

Typ	Artikel-Nr.	Preis [EUR]
DN 75	325075	4,70 €
DN 100	325100	5,30 €

Stichkanal (Baubreite 90 mm)

Bauhöhe [mm]	Baulänge [mm]	Artikel-Nr. Verzinkt	Preis Verzinkt [EUR]	Artikel-Nr. Edelstahl	Preis Edelstahl [EUR]
30	1000	31140551	23,30 €	31240550	35,80 €
30	2000	31140555	39,70 €	31240556	60,70 €

Laibungsablaufelement

Bauhöhe [mm]	Baulänge [mm]	Artikel-Nr. Verzinkt	Preis Verzinkt [EUR]	Artikel-Nr. Edelstahl	Preis Edelstahl [EUR]
30	250	31142655	67,30 €	31243339	134,60 €

Ablaufwanne für Breite 205 mm

Typ	Breite [mm]	Höhe [mm]	Länge [mm]	Artikel-Nr. Verzinkt	Preis Verzinkt [EUR]	Artikel-Nr. Edelstahl	Preis Edelstahl [EUR]
	405	45	200	78104520500	Auf Anfrage	78204520500	Auf Anfrage
	405	70	200	78107020500	Auf Anfrage	78207020500	Auf Anfrage
	405	90	200	78109020500	Auf Anfrage	78209020500	Auf Anfrage
	405	110	200	78111020500	Auf Anfrage	78211020500	Auf Anfrage
	405	130	200	78113020500	Auf Anfrage	78213020500	Auf Anfrage
	405	150	200	78115020500	Auf Anfrage	78215020500	Auf Anfrage
Gitterrost 10/30	405	20	200	10140502	59,20 €	10240502	143,50 €
Gitterrost 10/30 (R11)	405	20	200	11140502	65,10 €	11240502	157,80 €



Fassadenrinne „DONAU“

Baubreite 230 mm

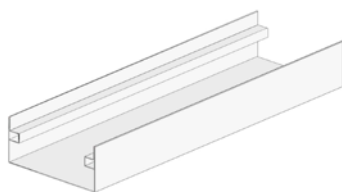
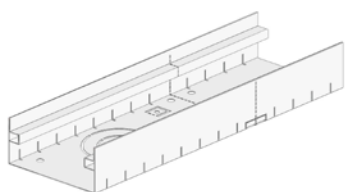

perforierte Ausführung

geschlossene Ausführung

Fassadenrinne

Typ	Bauhöhe [mm]	Baulänge [mm]	Artikel-Nr. Verzinkt	Preis Verzinkt [EUR]	Artikel-Nr. Edelstahl	Preis Edelstahl [EUR]
perforiert	45	500	70104523005	52,80 €	70204523005	81,20 €
	45	1000	70104523010	75,40 €	70204523010	116,00 €
	45	2000	70104523020	128,20 €	70204523020	197,20 €
	45	Sonderlänge	79104523000	Auf Anfrage	79204523000	Auf Anfrage
geschlossen	45	500	71104523005	52,80 €	71204523005	81,20 €
	45	1000	71104523010	75,40 €	71204523010	116,00 €
	45	2000	71104523020	128,20 €	71204523020	197,20 €

Typ	Bauhöhe [mm]	Baulänge [mm]	Artikel-Nr. Verzinkt	Preis Verzinkt [EUR]	Artikel-Nr. Edelstahl	Preis Edelstahl [EUR]
perforiert	70	500	70107023005	52,80 €	70207023005	81,20 €
	70	1000	70107023010	75,40 €	70207023010	116,00 €
	70	2000	70107023020	128,20 €	70207023020	197,20 €
	70	Sonderlänge	79107023000	Auf Anfrage	79207023000	Auf Anfrage
geschlossen	70	500	71107023005	52,80 €	71207023005	81,20 €
	70	1000	71107023010	75,40 €	71207023010	116,00 €
	70	2000	71107023020	128,20 €	71207023020	197,20 €

Typ	Bauhöhe [mm]	Baulänge [mm]	Artikel-Nr. Verzinkt	Preis Verzinkt [EUR]	Artikel-Nr. Edelstahl	Preis Edelstahl [EUR]
perforiert	90	500	70109023005	57,00 €	70209023005	87,60 €
	90	1000	70109023010	81,40 €	70209023010	125,10 €
	90	2000	70109023020	138,30 €	70209023020	212,70 €
	90	Sonderlänge	79109023000	Auf Anfrage	79209023000	Auf Anfrage
geschlossen	90	500	71109023005	57,00 €	71209023005	87,60 €
	90	1000	71109023010	81,40 €	71209023010	125,10 €
	90	2000	71109023020	133,30 €	71209023020	212,70 €

Typ	Bauhöhe [mm]	Baulänge [mm]	Artikel-Nr. Verzinkt	Preis Verzinkt [EUR]	Artikel-Nr. Edelstahl	Preis Edelstahl [EUR]
perforiert	110	500	70111023005	57,00 €	70211023005	87,60 €
	110	1000	70111023010	81,40 €	70211023010	125,10 €
	110	2000	70111023020	138,30 €	70211023020	212,70 €
geschlossen	110	Sonderlänge	79111023000	Auf Anfrage	79211023000	Auf Anfrage
	110	500	71111023005	57,00 €	71211023005	87,60 €
	110	1000	71111023010	81,40 €	71211023010	125,10 €
	110	2000	71111023020	138,30 €	71211023020	212,70 €

Typ	Bauhöhe [mm]	Baulänge [mm]	Artikel-Nr. Verzinkt	Preis Verzinkt [EUR]	Artikel-Nr. Edelstahl	Preis Edelstahl [EUR]
perforiert	130	500	70113023005	61,10 €	70213023005	94,00 €
	130	1000	70113023010	87,30 €	70213023010	134,20 €
	130	2000	70113023020	148,30 €	70213023020	228,20 €
geschlossen	130	Sonderlänge	79113023000	Auf Anfrage	79213023000	Auf Anfrage
	130	500	71113023005	61,10 €	71213023005	94,00 €
	130	1000	71113023010	87,30 €	71213023010	134,20 €
	130	2000	71113023020	148,30 €	71213023020	228,20 €

Typ	Bauhöhe [mm]	Baulänge [mm]	Artikel-Nr. Verzinkt	Preis Verzinkt [EUR]	Artikel-Nr. Edelstahl	Preis Edelstahl [EUR]
perforiert	150	500	70115023005	61,10 €	70215023005	94,00 €
	150	1000	70115023010	87,30 €	70215023010	134,20 €
	150	2000	70115023020	148,30 €	70215023020	228,20 €
geschlossen	150	Sonderlänge	79115023000	Auf Anfrage	79215023000	Auf Anfrage
	150	500	71115023005	61,10 €	71215023005	94,00 €
	150	1000	71115023010	87,30 €	71215023010	134,20 €
	150	2000	71115023020	148,30 €	71215023020	228,20 €

Abdeckungen für Breite 230 mm

Typ	Bauhöhe [mm]	Baulänge [mm]	Artikel-Nr. Verzinkt	Preis Verzinkt [EUR]	Artikel-Nr. Edelstahl	Preis Edelstahl [EUR]
Gitterrost 30/10	20	500	10123005	42,90 €	10223005	131,90 €
	20	1000	10123010	60,40 €	10223010	236,30 €
	20	1500	10123055	81,10 €	10223055	Auf Anfrage
Gitterrost 30/10 (R11)	20	500	11123005	47,20 €	11223005	138,50 €
	20	1000	11123010	66,40 €	11223010	248,10 €
Längsstabrost 3 mm	20	500	12123005	171,20 €	12223005	245,20 €
	20	1000	12123010	215,60 €	12223010	362,30 €
	20	Eckteil	12123000	215,60 €	12223000	274,70 €
Längsstabrost 5 mm	20	500	13123005	221,00 €	13223005	334,50 €
	20	1000	13123010	315,60 €	13223010	477,90 €
Querstabrost 3 mm	20	500	15123005	155,30 €	15223005	240,10 €
	20	1000	15123010	221,80 €	15223010	343,00 €
Rundstabrost 8 mm	20	500	14123005	Auf Anfrage	14223005	Auf Anfrage
	20	1000	14123010	Auf Anfrage	14223010	Auf Anfrage

Stirnwand für Breite 230 mm

Bauhöhe [mm]	Artikel-Nr. Verzinkt	Preis Verzinkt [EUR]	Artikel-Nr. Edelstahl	Preis Edelstahl [EUR]
45	741045230	14,80 €	742045230	22,80 €
70	741070230	14,80 €	742070230	22,80 €
90	741090230	14,80 €	742090230	22,80 €
110	741110230	17,80 €	742110230	27,30 €
130	741130230	17,80 €	742130230	27,30 €
150	741150230	17,80 €	742150230	27,30 €

Verbinder & Verschraubung

Bedarf Verschraubung: 2 Stück / m

Typ	Länge [mm]	Artikel-Nr. Verzinkt	Preis Verzinkt [EUR]	Artikel-Nr. Edelstahl	Preis Edelstahl [EUR]
Verschraubung	230	721230	16,30 €	722230	25,20 €
Verbinder	230	731230	14,80 €	732230	26,70 €

Höhenverstellung Fassadenrinne

Bedarf: 6 Stück / m

Bauhöhe [mm]	Baulänge [mm]	Baubreite [mm]	Artikel-Nr. Verzinkt	Preis Verzinkt [EUR]	Artikel-Nr. Edelstahl	Preis Edelstahl [EUR]
50	x	x	32140785	3,20 €	32240786	5,70 €

Ablaufstutzen

Typ	Artikel-Nr.	Preis [EUR]
DN 50	325018	16,30 €
DN 75	325019	17,80 €
DN 100	325020	19,30 €



Laubfang

Typ	Artikel-Nr.	Preis [EUR]
DN 75	325075	4,70 €
DN 100	325100	5,30 €

Stichkanal (Baubreite 90 mm)

Bauhöhe [mm]	Baulänge [mm]	Artikel-Nr. Verzinkt	Preis Verzinkt [EUR]	Artikel-Nr. Edelstahl	Preis Edelstahl [EUR]
30	1000	31140551	23,30 €	31240550	35,80 €
30	2000	31140555	39,70 €	31240556	60,70 €

Laibungsablaufelement

Bauhöhe [mm]	Baulänge [mm]	Artikel-Nr. Verzinkt	Preis Verzinkt [EUR]	Artikel-Nr. Edelstahl	Preis Edelstahl [EUR]
30	250	31142655	67,30 €	31243339	134,60 €

Ablaufwanne für Breite 230 mm

Typ	Breite [mm]	Höhe [mm]	Länge [mm]	Artikel-Nr. Verzinkt	Preis Verzinkt [EUR]	Artikel-Nr. Edelstahl	Preis Edelstahl [EUR]
	430	45	200	78104523000	Auf Anfrage	78204523000	Auf Anfrage
	430	70	200	78107023000	Auf Anfrage	78207023000	Auf Anfrage
	430	90	200	78109023000	Auf Anfrage	78209023000	Auf Anfrage
	430	110	200	78111023000	Auf Anfrage	78211023000	Auf Anfrage
	430	130	200	78113023000	Auf Anfrage	78213023000	Auf Anfrage
	430	150	200	78115023000	Auf Anfrage	78215023000	Auf Anfrage
Gitterrost 10/30	430	20	200	10143002	62,10 €	10243002	153,80 €
Gitterrost 10/30 (R11)	430	20	200	11143002	68,40 €	11243002	169,20 €



Fassadenrinne „DONAU“

Baubreite 255 mm

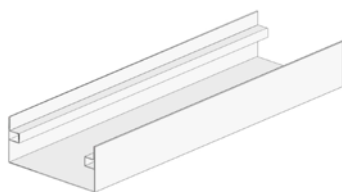
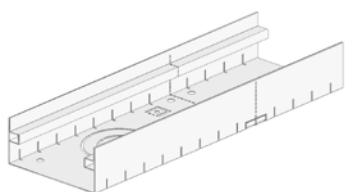

perforierte Ausführung

geschlossene Ausführung

Fassadenrinne

Typ	Bauhöhe [mm]	Baulänge [mm]	Artikel-Nr. Verzinkt	Preis Verzinkt [EUR]	Artikel-Nr. Edelstahl	Preis Edelstahl [EUR]
perforiert	45	500	70104525505	55,90 €	70204525505	86,00 €
	45	1000	70104525510	79,90 €	70204525510	122,90 €
	45	2000	70104525520	135,80 €	70204525520	208,80 €
	45	Sonderlänge	79104525500	Auf Anfrage	79204525500	Auf Anfrage
geschlossen	45	500	71104525505	55,90 €	71204525505	86,00 €
	45	1000	71104525510	79,90 €	71204525510	122,90 €
	45	2000	71104525520	135,80 €	71204525520	208,80 €

Typ	Bauhöhe [mm]	Baulänge [mm]	Artikel-Nr. Verzinkt	Preis Verzinkt [EUR]	Artikel-Nr. Edelstahl	Preis Edelstahl [EUR]
perforiert	70	500	70107025505	55,90 €	70207025505	86,00 €
	70	1000	70107025510	79,90 €	70207025510	122,90 €
	70	2000	70107025520	135,80 €	70207025520	208,80 €
	70	Sonderlänge	79107025500	Auf Anfrage	79207025500	Auf Anfrage
geschlossen	70	500	71107025505	55,90 €	71207025505	86,00 €
	70	1000	71107025510	79,90 €	71207025510	122,90 €
	70	2000	71107025520	135,80 €	71207025520	208,80 €

Typ	Bauhöhe [mm]	Baulänge [mm]	Artikel-Nr. Verzinkt	Preis Verzinkt [EUR]	Artikel-Nr. Edelstahl	Preis Edelstahl [EUR]
perforiert	90	500	70109025505	58,00 €	70209025505	89,20 €
	90	1000	70109025510	82,80 €	70209025510	127,40 €
	90	2000	70109025520	140,80 €	70209025520	216,60 €
	90	Sonderlänge	79109025500	Auf Anfrage	79209025500	Auf Anfrage
geschlossen	90	500	71109025505	58,00 €	71209025505	89,20 €
	90	1000	71109025510	82,80 €	71209025510	127,40 €
	90	2000	71109025520	140,80 €	71209025520	216,60 €

Typ	Bauhöhe [mm]	Baulänge [mm]	Artikel-Nr. Verzinkt	Preis Verzinkt [EUR]	Artikel-Nr. Edelstahl	Preis Edelstahl [EUR]
perforiert	110	500	70111025505	58,00 €	70211025505	89,20 €
	110	1000	70111025510	82,80 €	70211025510	127,40 €
	110	2000	70111025520	140,80 €	70211025520	216,60 €
geschlossen	110	Sonderlänge	79111025500	Auf Anfrage	79211025500	Auf Anfrage
	110	500	71111025505	58,00 €	71211025505	89,20 €
	110	1000	71111025510	82,80 €	71211025510	127,40 €
	110	2000	71111025520	140,80 €	71211025520	216,60 €

Typ	Bauhöhe [mm]	Baulänge [mm]	Artikel-Nr. Verzinkt	Preis Verzinkt [EUR]	Artikel-Nr. Edelstahl	Preis Edelstahl [EUR]
perforiert	130	500	70113025505	64,20 €	70213025505	98,80 €
	130	1000	70113025510	91,70 €	70213025510	141,10 €
	130	2000	70113025520	155,90 €	70213025520	239,80 €
geschlossen	130	Sonderlänge	79113025500	Auf Anfrage	79213025500	Auf Anfrage
	130	500	71113025505	64,20 €	71213025505	98,80 €
	130	1000	71113025510	91,70 €	71213025510	141,10 €
	130	2000	71113025520	155,90 €	71213025520	239,80 €

Typ	Bauhöhe [mm]	Baulänge [mm]	Artikel-Nr. Verzinkt	Preis Verzinkt [EUR]	Artikel-Nr. Edelstahl	Preis Edelstahl [EUR]
perforiert	150	500	70115025505	64,20 €	70215025505	98,80 €
	150	1000	70115025510	91,70 €	70215025510	141,10 €
	150	2000	70115025520	155,90 €	70215025520	239,80 €
geschlossen	150	Sonderlänge	79115025500	Auf Anfrage	79215025500	Auf Anfrage
	150	500	71115025505	64,20 €	71215025505	98,80 €
	150	1000	71115025510	91,70 €	71215025510	141,10 €
	150	2000	71115025520	155,90 €	71215025520	239,80 €

Abdeckungen für Breite 255 mm

Typ	Bauhöhe [mm]	Baulänge [mm]	Artikel-Nr. Verzinkt	Preis Verzinkt [EUR]	Artikel-Nr. Edelstahl	Preis Edelstahl [EUR]
Gitterrost 30/10	20	500	10125505	45,90 €	10225505	143,20 €
	20	1000	10125510	63,30 €	10225510	241,30 €
	20	1500	10125515	87,00 €	10225515	Auf Anfrage
Gitterrost 30/10 (R11)	20	500	11125505	50,50 €	11225505	150,30 €
	20	1000	11125510	69,70 €	11225510	253,40 €
Längsstabrost 3 mm	20	500	12125505	184,80 €	12225505	264,40 €
	20	1000	12125510	231,90 €	12225510	391,50 €
	20	Eckteil	12125500	229,20 €	12225500	294,00 €
Längsstabrost 5 mm	20	500	13125505	237,30 €	13225505	358,80 €
	20	1000	13125510	339,00 €	13225510	512,60 €
Querstabrost 3 mm	20	500	15125505	167,70 €	15225505	259,80 €
	20	1000	15125510	239,60 €	15225510	371,10 €
Rundstabrost 8 mm	20	500	14125505	Auf Anfrage	14225505	Auf Anfrage
	20	1000	14125510	Auf Anfrage	14225510	Auf Anfrage

Stirnwand für Breite 255 mm

Bauhöhe [mm]	Artikel-Nr. Verzinkt	Preis Verzinkt [EUR]	Artikel-Nr. Edelstahl	Preis Edelstahl [EUR]
45	741045255	17,80 €	742045255	27,30 €
70	741070255	17,80 €	742070255	27,30 €
90	741090255	17,80 €	742090255	27,30 €
110	741110255	20,70 €	742110255	31,90 €
130	741130255	20,70 €	742130255	31,90 €
150	741150255	20,70 €	742150255	31,90 €

Verbinder & Verschraubung

Bedarf Verschraubung: 2 Stück / m

Typ	Länge [mm]	Artikel-Nr. Verzinkt	Preis Verzinkt [EUR]	Artikel-Nr. Edelstahl	Preis Edelstahl [EUR]
Verschraubung	255	721255	19,30 €	722255	28,10 €
Verbinder	255	731255	17,80 €	732255	29,60 €

Höhenverstellung Fassadenrinne

Bedarf: 6 Stück / m

Bauhöhe [mm]	Baulänge [mm]	Baubreite [mm]	Artikel-Nr. Verzinkt	Preis Verzinkt [EUR]	Artikel-Nr. Edelstahl	Preis Edelstahl [EUR]
50	x	x	32140785	3,20 €	32240786	5,70 €

Ablaufstutzen

Typ	Artikel-Nr.	Preis [EUR]
DN 50	325018	16,30 €
DN 75	325019	17,80 €
DN 100	325020	19,30 €

**Laubfang**

Typ	Artikel-Nr.	Preis [EUR]
DN 75	325075	4,70 €
DN 100	325100	5,30 €

Stichkanal (Baubreite 90 mm)

Bauhöhe [mm]	Baulänge [mm]	Artikel-Nr. Verzinkt	Preis Verzinkt [EUR]	Artikel-Nr. Edelstahl	Preis Edelstahl [EUR]
30	1000	31140551	23,30 €	31240550	35,80 €
30	2000	31140555	39,70 €	31240556	60,70 €

Laibungsablaufelement

Bauhöhe [mm]	Baulänge [mm]	Artikel-Nr. Verzinkt	Preis Verzinkt [EUR]	Artikel-Nr. Edelstahl	Preis Edelstahl [EUR]
30	250	31142655	67,30 €	31243339	134,60 €

Ablaufwanne für Breite 255 mm

Typ	Breite [mm]	Höhe [mm]	Länge [mm]	Artikel-Nr. Verzinkt	Preis Verzinkt [EUR]	Artikel-Nr. Edelstahl	Preis Edelstahl [EUR]
	455	45	200	78104525500	Auf Anfrage	78204525500	Auf Anfrage
	455	70	200	78107025500	Auf Anfrage	78207025500	Auf Anfrage
	455	90	200	78109025500	Auf Anfrage	78209025500	Auf Anfrage
	455	110	200	78111025500	Auf Anfrage	78211025500	Auf Anfrage
	455	130	200	78113025500	Auf Anfrage	78213025500	Auf Anfrage
	455	150	200	78105025500	Auf Anfrage	78205025500	Auf Anfrage
Gitterrost 10/30	455	20	200	10145502	65,10 €	10245502	161,20 €
Gitterrost 10/30 (R11)	455	20	200	11145502	72,20 €	11245502	177,30 €



Fassadenrinne „DONAU“

Baubreite 300 mm

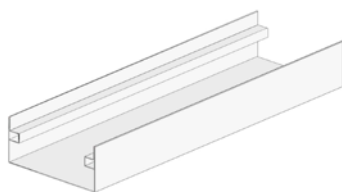
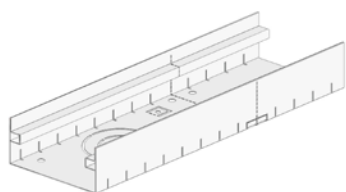

perforierte Ausführung

geschlossene Ausführung

Fassadenrinne

Typ	Bauhöhe [mm]	Baulänge [mm]	Artikel-Nr. Verzinkt	Preis Verzinkt [EUR]	Artikel-Nr. Edelstahl	Preis Edelstahl [EUR]
perforiert	45	500	70104530005	62,10 €	70204530005	95,60 €
	45	1000	70104530010	88,80 €	70204530010	136,50 €
	45	2000	70104530020	150,80 €	70204530020	232,00 €
	45	Sonderlänge	79104530000	Auf Anfrage	79204530000	Auf Anfrage
geschlossen	45	500	71104530005	62,10 €	71204530005	95,60 €
	45	1000	71104530010	88,80 €	71204530010	136,50 €
	45	2000	71104530020	150,80 €	71204530020	232,00 €

Typ	Bauhöhe [mm]	Baulänge [mm]	Artikel-Nr. Verzinkt	Preis Verzinkt [EUR]	Artikel-Nr. Edelstahl	Preis Edelstahl [EUR]
perforiert	70	500	70107030005	62,10 €	70207030005	95,60 €
	70	1000	70107030010	88,80 €	70207030010	136,50 €
	70	2000	70107030020	150,80 €	70207030020	232,00 €
	70	Sonderlänge	79107030000	Auf Anfrage	79207030000	Auf Anfrage
geschlossen	70	500	71107030005	62,10 €	71207030005	95,60 €
	70	1000	71107030010	88,80 €	71207030010	136,50 €
	70	2000	71107030020	150,80 €	71207030020	232,00 €

Typ	Bauhöhe [mm]	Baulänge [mm]	Artikel-Nr. Verzinkt	Preis Verzinkt [EUR]	Artikel-Nr. Edelstahl	Preis Edelstahl [EUR]
perforiert	90	500	70109030005	66,30 €	70209030005	101,90 €
	90	1000	70109030010	94,70 €	70209030010	145,60 €
	90	2000	70109030020	160,90 €	70209030020	247,50 €
	90	Sonderlänge	79109030000	Auf Anfrage	79209030000	Auf Anfrage
geschlossen	90	500	71109030005	66,30 €	71209030005	101,90 €
	90	1000	71109030010	94,70 €	71209030010	145,60 €
	90	2000	71109030020	160,90 €	71209030020	247,50 €

Typ	Bauhöhe [mm]	Baulänge [mm]	Artikel-Nr. Verzinkt	Preis Verzinkt [EUR]	Artikel-Nr. Edelstahl	Preis Edelstahl [EUR]
perforiert	110	500	70111030005	66,30 €	70211030005	101,90 €
	110	1000	70111030010	94,70 €	70211030010	145,60 €
	110	2000	70111030020	160,90 €	70211030020	247,50 €
geschlossen	110	Sonderlänge	79111030000	Auf Anfrage	79211030000	Auf Anfrage
	110	500	71111030005	66,30 €	71211030005	101,90 €
	110	1000	71111030010	94,70 €	71211030010	145,60 €
	110	2000	71111030020	160,90 €	71211030020	247,50 €

Typ	Bauhöhe [mm]	Baulänge [mm]	Artikel-Nr. Verzinkt	Preis Verzinkt [EUR]	Artikel-Nr. Edelstahl	Preis Edelstahl [EUR]
perforiert	130	500	70113030005	70,40 €	70213030005	108,30 €
	130	1000	70113030010	100,60 €	70213030010	154,70 €
	130	2000	70113030020	171,00 €	70213030020	263,00 €
geschlossen	130	Sonderlänge	79113030000	Auf Anfrage	79213030000	Auf Anfrage
	130	500	71113030005	70,40 €	71213030005	108,30 €
	130	1000	71113030010	100,60 €	71213030010	154,70 €
	130	2000	71113030020	171,00 €	71213030020	263,00 €

Typ	Bauhöhe [mm]	Baulänge [mm]	Artikel-Nr. Verzinkt	Preis Verzinkt [EUR]	Artikel-Nr. Edelstahl	Preis Edelstahl [EUR]
perforiert	150	500	70115030005	70,40 €	70215030005	108,30 €
	150	1000	70115030010	100,60 €	70215030010	154,70 €
	150	2000	70115030020	171,00 €	70215030020	263,00 €
geschlossen	150	Sonderlänge	79115030000	Auf Anfrage	79215030000	Auf Anfrage
	150	500	71115030005	70,40 €	71215030005	108,30 €
	150	1000	71115030010	100,60 €	71215030010	154,70 €
	150	2000	71115030020	171,00 €	71215030020	263,00 €

Abdeckungen für Breite 300 mm

Typ	Bauhöhe [mm]	Baulänge [mm]	Artikel-Nr. Verzinkt	Preis Verzinkt [EUR]	Artikel-Nr. Edelstahl	Preis Edelstahl [EUR]
Gitterrost 30/10	20	500	10130005	48,80 €	10230005	170,70 €
	20	1000	10130010	67,80 €	10230010	280,70 €
Gitterrost 30/10 (R11)	20	500	11130005	53,70 €	11230005	95,70 €
	20	1000	11130010	74,50 €	11230010	294,70 €
Längsstabrost 3 mm	20	500	12130005	211,50 €	12230005	304,30 €
	20	1000	12130010	262,90 €	12230010	449,20 €
	20	Eckteil	12130000	255,80 €	12230000	333,90 €
Querstabrost 3 mm	20	500	15130005	190,50 €	15230005	296,00 €
	20	1000	15130010	272,10 €	15230010	422,90 €
Rundstabrost 8 mm	20	500	14130005	Auf Anfrage	14230005	Auf Anfrage
	20	1000	14130010	Auf Anfrage	14230010	Auf Anfrage

Stirnwand für Breite 300 mm

Bauhöhe [mm]	Artikel-Nr. Verzinkt	Preis Verzinkt [EUR]	Artikel-Nr. Edelstahl	Preis Edelstahl [EUR]
45	741045300	17,80 €	742045300	27,30 €
70	741070300	17,80 €	742070300	27,30 €
90	741090300	17,80 €	742090300	27,30 €
110	741110300	20,70 €	742110300	31,90 €
130	741130300	20,70 €	742130300	31,90 €
150	741150300	20,70 €	742150300	31,90 €

Verbinder & Verschraubung

Bedarf Verschraubung: 2 Stück / m

Typ	Länge [mm]	Artikel-Nr. Verzinkt	Preis Verzinkt [EUR]	Artikel-Nr. Edelstahl	Preis Edelstahl [EUR]
Verschraubung	300	721300	19,30 €	722300	28,10 €
Verbinder	300	731300	17,80 €	732300	29,60 €

Höhenverstellung Fassadenrinne

Bedarf: 6 Stück / m

Bauhöhe [mm]	Baulänge [mm]	Baubreite [mm]	Artikel-Nr. Verzinkt	Preis Verzinkt [EUR]	Artikel-Nr. Edelstahl	Preis Edelstahl [EUR]
50	x	x	32140785	3,20 €	32240786	5,70 €

Ablaufstutzen

Typ	Artikel-Nr.	Preis [EUR]
DN 50	325018	16,30 €
DN 75	325019	17,80 €
DN 100	325020	19,30 €



Laubfang

Typ	Artikel-Nr.	Preis [EUR]
DN 75	325075	4,70 €
DN 100	325100	5,30 €

Stichkanal (Baubreite 90 mm)

Bauhöhe [mm]	Baulänge [mm]	Artikel-Nr. Verzinkt	Preis Verzinkt [EUR]	Artikel-Nr. Edelstahl	Preis Edelstahl [EUR]
30	1000	31140551	23,30 €	31240550	35,80 €
30	2000	31140555	39,70 €	31240556	60,70 €

Laibungsablaufelement

Bauhöhe [mm]	Baulänge [mm]	Artikel-Nr. Verzinkt	Preis Verzinkt [EUR]	Artikel-Nr. Edelstahl	Preis Edelstahl [EUR]
30	250	31142655	67,30 €	31243339	134,60 €

Ablaufwanne für Breite 300 mm

Typ	Breite [mm]	Höhe [mm]	Länge [mm]	Artikel-Nr. Verzinkt	Preis Verzinkt [EUR]	Artikel-Nr. Edelstahl	Preis Edelstahl [EUR]
	500	45	200	78104530000	Auf Anfrage	78204530000	Auf Anfrage
	500	70	200	78107030000	Auf Anfrage	78207030000	Auf Anfrage
	500	90	200	78109030000	Auf Anfrage	78209030000	Auf Anfrage
	500	110	200	78111030000	Auf Anfrage	78211030000	Auf Anfrage
	500	130	200	78113030000	Auf Anfrage	78213030000	Auf Anfrage
	500	150	200	78115030000	Auf Anfrage	78215030000	Auf Anfrage
Gitterrost 10/30	500	20	200	10150002	68,10 €	10250002	168,60 €
Gitterrost 10/30 (R11)	500	20	200	11150002	74,90 €	11250002	185,40 €

Fassadenrinne „DONAU“

Radialrinne „DONAU“

Das Fassadenrinnenmodell Donau als Radial- bzw. Bogenrinne für den Einbau an der Fassade und Drehtüren oder in Pflasterflächen. Fertigungsmöglichkeiten von Radius 750 mm - 5000 mm; Längen bis 1100 mm Weitere Radien auf Anfrage erhältlich.

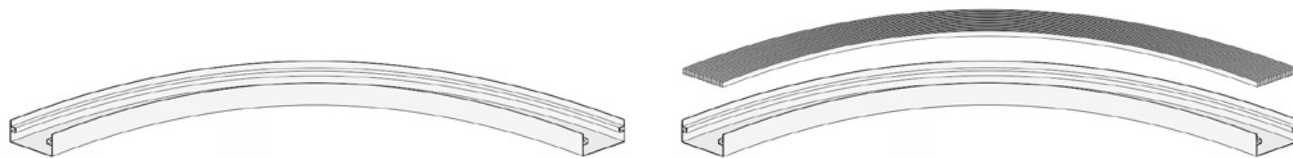

Radialrinne für Baubreite 94 - 120 mm

Typ	Breite [mm]	Höhe [mm]	Länge [mm]	Artikel-Nr. Verzinkt	Preis Verzinkt [EUR]	Artikel-Nr. Edelstahl	Preis Edelstahl [EUR]
	100	45	x	77104510000	325,30 €	77204510000	500,40 €
	100	75	x	77107010000	325,30 €	77207010000	500,40 €
	100	90	x	77109010000	325,30 €	77209010000	500,40 €
	100	110	x	77111010000	340,10 €	77211010000	523,20 €
	100	130	x	77113010000	340,10 €	77213010000	523,20 €
	100	150	x	77115010000	340,10 €	77215010000	523,20 €

Radialrinne für Baubreite 120 - 199 mm

Typ	Breite [mm]	Höhe [mm]	Länge [mm]	Artikel-Nr. Verzinkt	Preis Verzinkt [EUR]	Artikel-Nr. Edelstahl	Preis Edelstahl [EUR]
	130	45	x	77104513000	369,60 €	77204513000	568,70 €
	130	75	x	77107013000	369,60 €	77207013000	568,70 €
	130	90	x	77109013000	369,60 €	77209013000	568,70 €
	130	110	x	77111013000	399,20 €	77211013000	614,20 €
	130	130	x	77113013000	399,20 €	77213013000	614,20 €
	130	150	x	77115013000	399,20 €	77215013000	614,20 €
	155	45	x	77104515500	369,60 €	77204515500	568,70 €
	155	75	x	77107015500	369,60 €	77207015500	568,70 €
	155	90	x	77109015500	369,60 €	77209015500	568,70 €
	155	110	x	77111015500	399,20 €	77211015500	614,20 €
	155	130	x	77113015500	399,20 €	77213015500	614,20 €
	155	150	x	77115015500	399,20 €	77215015500	614,20 €
	180	45	x	77104518000	369,60 €	77204518000	568,70 €
	180	75	x	77107018000	369,60 €	77207018000	568,70 €
	180	90	x	77109018000	369,60 €	77209018000	568,70 €
	180	110	x	77111018000	399,20 €	77211018000	614,20 €
	180	130	x	77113018000	399,20 €	77213018000	614,20 €
	180	150	x	77115018000	399,20 €	77215018000	614,20 €

Radialrinne für Baubreite 200 - 300 mm

Typ	Breite [mm]	Höhe [mm]	Länge [mm]	Artikel-Nr. Verzinkt	Preis Verzinkt [EUR]	Artikel-Nr. Edelstahl	Preis Edelstahl [EUR]
	205	45	x	77104520500	399,20 €	77204520500	614,20 €
	205	75	x	77107020500	399,20 €	77207020500	614,20 €
	205	90	x	77109020500	399,20 €	77209020500	614,20 €
	205	110	x	77111020500	414,00 €	77211020500	636,90 €
	205	130	x	77113020500	414,00 €	77213020500	636,90 €
	205	150	x	77115020500	414,00 €	77215020500	636,90 €
	230	45	x	77104523000	399,20 €	77204523000	614,20 €
	230	75	x	77107023000	399,20 €	77207023000	614,20 €
	230	90	x	77109023000	399,20 €	77209023000	614,20 €
	230	110	x	77111023000	414,00 €	77211023000	636,90 €
	230	130	x	77113023000	414,00 €	77213023000	636,90 €
	230	150	x	77115023000	414,00 €	77215023000	636,90 €
	255	45	x	77104525500	399,20 €	77204525500	614,20 €
	255	75	x	77107025500	399,20 €	77207025500	614,20 €
	255	90	x	77109025500	399,20 €	77209025500	614,20 €
	255	110	x	77111025500	414,00 €	77211025500	636,90 €
	255	130	x	77113025500	414,00 €	77213025500	636,90 €
	255	150	x	77115025500	414,00 €	77215025500	636,90 €
	300	45	x	77104530000	473,10 €	77204530000	727,90 €
	300	75	x	77107030000	473,10 €	77207030000	727,90 €
	300	90	x	77109030000	473,10 €	77209030000	727,90 €
	300	110	x	77111030000	502,70 €	77211030000	773,40 €
	300	130	x	77113030000	502,70 €	77213030000	773,40 €
	300	150	x	77115030000	502,70 €	77215030000	773,40 €

Abdeckungen für Breite 94 - 300 mm

Typ	Breite [mm]	Höhe [mm]	Länge [mm]	Artikel-Nr. Verzinkt	Preis Verzinkt [EUR]	Artikel-Nr. Edelstahl	Preis Edelstahl [EUR]
Bogenrost MW 30/10	94 - 120	20	> 1100	19110120	443,60 €	19210120	665,30 €
Bogenrost MW 30/10 R11	94 - 120	20	> 1100	19111120	487,90 €	19211120	731,90 €
Bogenrost LSR 3 mm	94 - 120	20	> 1100	19112120	443,60 €	19212120	665,30 €
Bogenrost MW 30/10	120 - 199	20	> 1100	19110199	428,80 €	19210199	591,40 €
Bogenrost MW 30/10 R11	120 - 199	20	> 1100	19111199	471,70 €	19211199	650,50 €
Bogenrost LSR 3 mm	120 - 199	20	> 1100	19112199	428,80 €	19212199	591,40 €
Bogenrost MW 30/10	200 - 300	20	> 1100	19110300	414,00 €	19210300	428,80 €
Bogenrost MW 30/10 R11	200 - 300	20	> 1100	19111300	455,40 €	19211300	455,40 €
Bogenrost LSR 3 mm	200 - 300	20	> 1100	19112300	414,00 €	19212300	428,80 €

Holzterrassenrinne „DONAU“

Baubreite 100 mm

Zeichnet sich durch ihre besonders geringe Aufbauhöhe von nur 22 mm aus und eignet sich somit ideal für Holz- und WPC-Terrassenbeläge und für Einbausituationen in denen nur geringe Aufbauhöhen möglich sind.

Die durchgehende Perforation in der Sohle ermöglicht eine optimale Entwässerung bzw. Verschraubungsmöglichkeit zur Unterkonstruktion

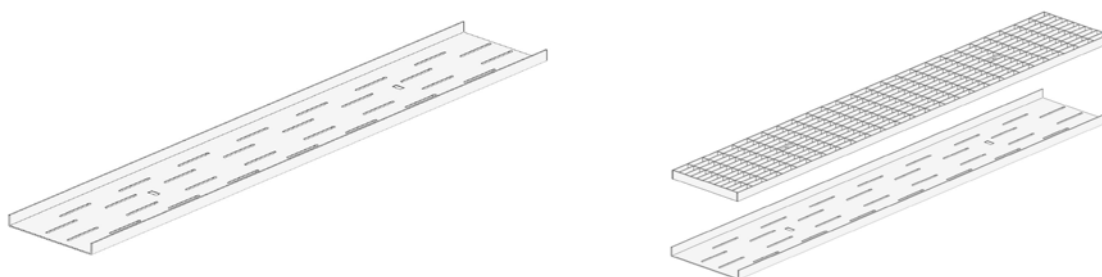
**Holzterrassenrinne**

Bauhöhe [mm]	Baulänge [mm]	Artikel-Nr. Verzinkt	Preis Verzinkt [EUR]	Artikel-Nr. Edelstahl	Preis Edelstahl [EUR]
22	1500	75102211000	79,40 €	75202211000	122,20 €

Abdeckungen für Breite 100 mm

Typ	Bauhöhe [mm]	Baulänge [mm]	Artikel-Nr. Verzinkt	Preis Verzinkt [EUR]	Artikel-Nr. Edelstahl	Preis Edelstahl [EUR]
Gitterrost 30/10	20	500	10110005	32,60 €	10210005	82,50 €
	20	1000	10110010	44,10 €	10210010	156,50 €
Gitterrost 30/10 (R11)	20	500	11110005	35,80 €	11210005	86,70 €
	20	1000	11110010	48,50 €	11210010	139,50 €
Längsstabrost 3 mm	20	500	12110005	105,00 €	12210005	144,60 €
	20	1000	12110010	135,80 €	12210010	215,60 €
	20	Eckteil	12110000	149,40 €	12210000	174,20 €
Längsstabrost 5 mm	20	500	13110005	110,70 €	13210005	177,90 €
	20	1000	13110010	158,20 €	13210010	254,20 €
Querstabrost 3 mm	20	500	15110005	93,20 €	15210005	137,70 €
	20	1000	15110010	133,10 €	15210010	196,70 €

Verschraubung

Bedarf Verschraubung: 2 Stück / m

Typ	Länge [mm]	Artikel-Nr. Verzinkt	Preis Verzinkt [EUR]	Artikel-Nr. Edelstahl	Preis Edelstahl [EUR]
Verschraubung	100	721110	13,40 €	722110	22,20 €

Stirnwand für Breite 100 mm

Bauhöhe [mm]	Artikel-Nr. Verzinkt	Preis Verzinkt [EUR]	Artikel-Nr. Edelstahl	Preis Edelstahl [EUR]
	741022100	6,20 €	742022100	9,40 €

Zeichnet sich durch ihre besonders geringe Aufbauhöhe von nur 22 mm aus und eignet sich somit ideal für Holz- und WPC-Terrassenbeläge und für Einbausituationen in denen nur geringe Aufbauhöhen möglich sind.

Die durchgehende Perforation in der Sohle ermöglicht eine optimale Entwässerung bzw. Verschraubungsmöglichkeit zur Unterkonstruktion

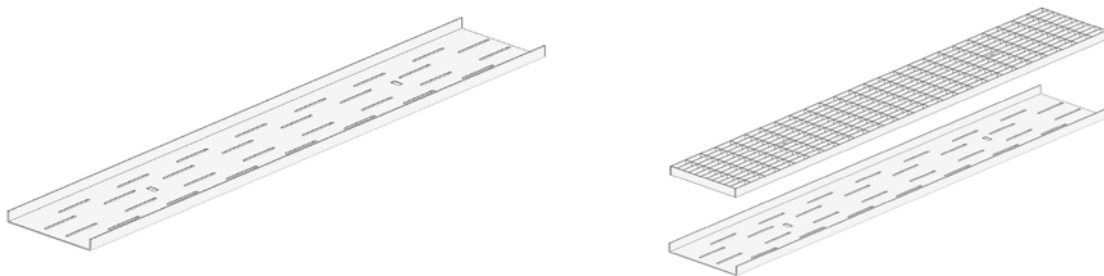

Holzterrassenrinne

Bauhöhe [mm]	Baulänge [mm]	Artikel-Nr. Verzinkt	Preis Verzinkt [EUR]	Artikel-Nr. Edelstahl	Preis Edelstahl [EUR]
22	1500	75102213000	83,90 €	75202213000	129,00 €

Abdeckungen für Breite 130 mm

Typ	Bauhöhe [mm]	Baulänge [mm]	Artikel-Nr. Verzinkt	Preis Verzinkt [EUR]	Artikel-Nr. Edelstahl	Preis Edelstahl [EUR]
Gitterrost 30/10	20	500	10113005	34,10 €	10213005	91,10 €
	20	1000	10113010	47,10 €	10213010	174,20 €
Gitterrost 30/10 (R11)	20	500	11113005	37,50 €	11213005	95,70 €
	20	1000	11113010	51,80 €	11213010	164,30 €
Längsstabrost 3 mm	20	500	12113005	118,00 €	12213005	153,50 €
	20	1000	12113010	153,50 €	12213010	246,90 €
	20	Eckteil	12113000	162,40 €	12213000	183,10 €
Längsstabrost 5 mm	20	500	13113005	127,10 €	13213005	202,20 €
	20	1000	13113010	181,60 €	13213010	288,90 €
Querstabrost 3 mm	20	500	15113005	105,60 €	15213005	159,40 €
	20	1000	15113010	150,80 €	15213010	227,70 €

Verschraubung

Bedarf Verschraubung: 2 Stück / m

Typ	Länge [mm]	Artikel-Nr. Verzinkt	Preis Verzinkt [EUR]	Artikel-Nr. Edelstahl	Preis Edelstahl [EUR]
Verschraubung	130	721130	13,40 €	722130	22,20 €

Stirnwand für Breite 130 mm

Bauhöhe [mm]	Artikel-Nr. Verzinkt	Preis Verzinkt [EUR]	Artikel-Nr. Edelstahl	Preis Edelstahl [EUR]
	741022130	6,20 €	742022130	9,40 €

Holzterrassenrinne „DONAU“

Baubreite 155 mm

Zeichnet sich durch ihre besonders geringe Aufbauhöhe von nur 22 mm aus und eignet sich somit ideal für Holz- und WPC-Terrassenbeläge und für Einbausituationen in denen nur geringe Aufbauhöhen möglich sind.

Die durchgehende Perforation in der Sohle ermöglicht eine optimale Entwässerung bzw. Verschraubungsmöglichkeit zur Unterkonstruktion

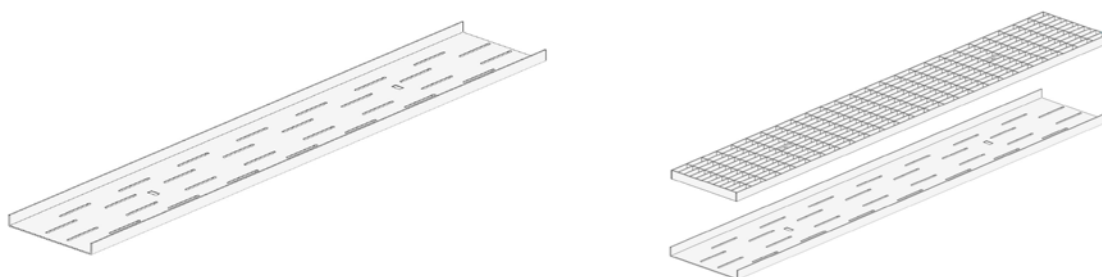
**Holzterrassenrinne**

Bauhöhe [mm]	Baulänge [mm]	Artikel-Nr. Verzinkt	Preis Verzinkt [EUR]	Artikel-Nr. Edelstahl	Preis Edelstahl [EUR]
22	1500	75102215500	88,30 €	75202215500	135,80 €

Abdeckungen für Breite 155 mm

Typ	Bauhöhe [mm]	Baulänge [mm]	Artikel-Nr. Verzinkt	Preis Verzinkt [EUR]	Artikel-Nr. Edelstahl	Preis Edelstahl [EUR]
Gitterrost 30/10	20	500	10115505	37,00 €	10215505	100,30 €
	20	1000	10115510	51,50 €	10215510	190,80 €
	20	1500	10115555	67,80 €	10215555	Auf Anfrage
Gitterrost 30/10 (R11)	20	500	11115505	40,70 €	11215505	105,30 €
	20	1000	11115510	56,60 €	11215510	182,90 €
Längsstabrost 3 mm	20	500	12115505	131,60 €	12215505	184,60 €
	20	1000	12115510	168,30 €	12215510	274,70 €
	20	Eckteil	12115500	176,00 €	12215500	214,10 €
Längsstabrost 5 mm	20	500	13115505	146,90 €	13215505	230,00 €
	20	1000	13115510	209,90 €	13215510	328,60 €
Querstabrost 3 mm	20	500	15115505	116,00 €	15215505	174,90 €
	20	1000	15115510	165,60 €	15215510	249,90 €

Verschraubung

Bedarf Verschraubung: 2 Stück / m

Typ	Länge [mm]	Artikel-Nr. Verzinkt	Preis Verzinkt [EUR]	Artikel-Nr. Edelstahl	Preis Edelstahl [EUR]
Verschraubung	155	721155	13,40 €	722155	22,20 €

Stirnwand für Breite 155 mm

Bauhöhe [mm]	Artikel-Nr. Verzinkt	Preis Verzinkt [EUR]	Artikel-Nr. Edelstahl	Preis Edelstahl [EUR]
	741022155	6,20 €	742022155	9,40 €

Zeichnet sich durch ihre besonders geringe Aufbauhöhe von nur 22 mm aus und eignet sich somit ideal für Holz- und WPC-Terrassenbeläge und für Einbausituationen in denen nur geringe Aufbauhöhen möglich sind.

Die durchgehende Perforation in der Sohle ermöglicht eine optimale Entwässerung bzw. Verschraubungsmöglichkeit zur Unterkonstruktion

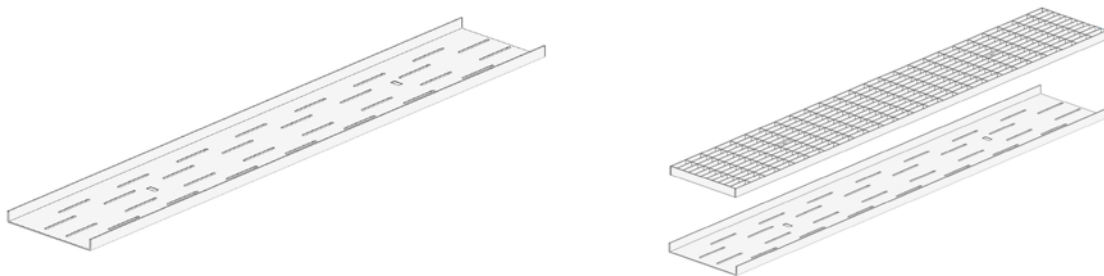

Holzterrassenrinne

Bauhöhe [mm]	Baulänge [mm]	Artikel-Nr. Verzinkt	Preis Verzinkt [EUR]	Artikel-Nr. Edelstahl	Preis Edelstahl [EUR]
22	1500	75102218000	92,70 €	75202218000	142,70 €

Abdeckungen für Breite 180 mm

Typ	Bauhöhe [mm]	Baulänge [mm]	Artikel-Nr. Verzinkt	Preis Verzinkt [EUR]	Artikel-Nr. Edelstahl	Preis Edelstahl [EUR]
Gitterrost 30/10	20	500	10118005	38,50 €	10218005	110,30 €
	20	1000	10118010	54,50 €	10218010	190,80 €
	20	1500	10118055	72,20 €	10218055	Auf Anfrage
Gitterrost 30/10 (R11)	20	500	11118005	42,30 €	11218005	115,90 €
	20	1000	11118010	59,90 €	11218010	200,30 €
Längsstabrost 3 mm	20	500	12118005	144,60 €	12218005	203,80 €
	20	1000	12118010	184,60 €	12218010	303,10 €
	20	Eckteil	12118000	189,00 €	12218000	233,30 €
Längsstabrost 5 mm	20	500	13118005	183,00 €	13218005	280,80 €
	20	1000	13118010	261,40 €	13218010	401,10 €
Querstabrost 3 mm	20	500	15118005	127,30 €	15218005	195,60 €
	20	1000	15118010	181,90 €	15218010	279,50 €

Verschraubung

Bedarf Verschraubung: 2 Stück / m

Typ	Länge [mm]	Artikel-Nr. Verzinkt	Preis Verzinkt [EUR]	Artikel-Nr. Edelstahl	Preis Edelstahl [EUR]
Verschraubung	180	721180	16,30 €	722180	25,20 €

Stirnwand für Breite 180 mm

Bauhöhe [mm]	Artikel-Nr. Verzinkt	Preis Verzinkt [EUR]	Artikel-Nr. Edelstahl	Preis Edelstahl [EUR]
	741022180	7,50 €	742022180	11,60 €

Holzterrassenrinne „DONAU“

Baubreite 205 mm

Zeichnet sich durch ihre besonders geringe Aufbauhöhe von nur 22 mm aus und eignet sich somit ideal für Holz- und WPC-Terrassenbeläge und für Einbausituationen in denen nur geringe Aufbauhöhen möglich sind.

Die durchgehende Perforation in der Sohle ermöglicht eine optimale Entwässerung bzw. Verschraubungsmöglichkeit zur Unterkonstruktion

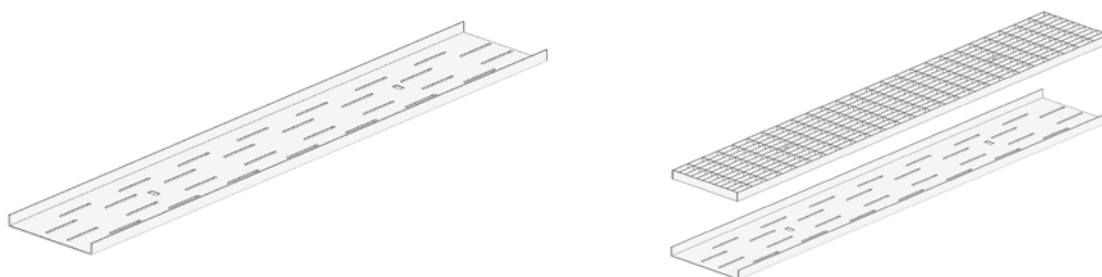
**Holzterrassenrinne**

Bauhöhe [mm]	Baulänge [mm]	Artikel-Nr. Verzinkt	Preis Verzinkt [EUR]	Artikel-Nr. Edelstahl	Preis Edelstahl [EUR]
22	1500	75102220500	97,20 €	75202220500	149,50 €

Abdeckungen für Breite 205 mm

Typ	Bauhöhe [mm]	Baulänge [mm]	Artikel-Nr. Verzinkt	Preis Verzinkt [EUR]	Artikel-Nr. Edelstahl	Preis Edelstahl [EUR]
Gitterrost 30/10	20	500	10120505	41,40 €	10220505	121,00 €
	20	1000	10120510	57,40 €	10220510	208,50 €
	20	1500	10120555	74,00 €	10220555	Auf Anfrage
Gitterrost 30/10 (R11)	20	500	11120505	45,60 €	11220505	127,00 €
	20	1000	11120510	63,10 €	11220510	218,90 €
Längsstabrost 3 mm	20	500	12120505	158,20 €	12220505	224,50 €
	20	1000	12120510	199,30 €	12220510	332,70 €
	20	Eckteil	12120500	202,60 €	12220500	254,00 €
Längsstabrost 5 mm	20	500	13120505	204,50 €	13220505	310,20 €
	20	1000	13120510	292,20 €	13220510	443,20 €
Querstabrost 3 mm	20	500	15120505	138,70 €	15220505	214,30 €
	20	1000	15120510	198,20 €	15220510	306,10 €

Verschraubung

Bedarf Verschraubung: 2 Stück / m

Typ	Länge [mm]	Artikel-Nr. Verzinkt	Preis Verzinkt [EUR]	Artikel-Nr. Edelstahl	Preis Edelstahl [EUR]
Verschraubung	205	721205	16,30 €	722205	25,20 €

Stirnwand für Breite 205 mm

Bauhöhe [mm]	Artikel-Nr. Verzinkt	Preis Verzinkt [EUR]	Artikel-Nr. Edelstahl	Preis Edelstahl [EUR]
	741022205	7,50 €	742022205	11,60 €

Zeichnet sich durch ihre besonders geringe Aufbauhöhe von nur 22 mm aus und eignet sich somit ideal für Holz- und WPC-Terrassenbeläge und für Einbausituationen in denen nur geringe Aufbauhöhen möglich sind.

Die durchgehende Perforation in der Sohle ermöglicht eine optimale Entwässerung bzw. Verschraubungsmöglichkeit zur Unterkonstruktion

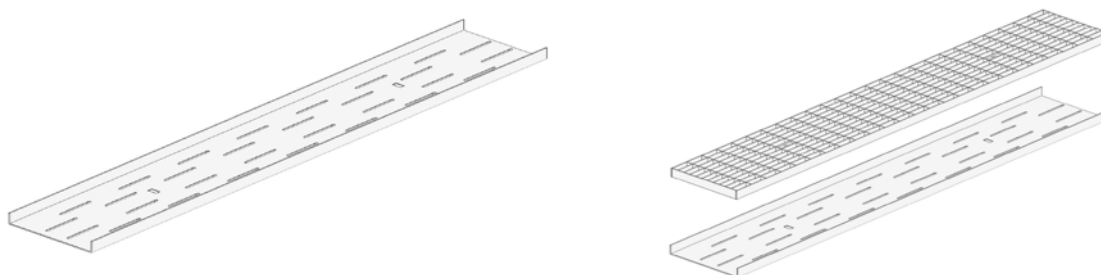

Holzterrassenrinne

Bauhöhe [mm]	Baulänge [mm]	Artikel-Nr. Verzinkt	Preis Verzinkt [EUR]	Artikel-Nr. Edelstahl	Preis Edelstahl [EUR]
22	1500	75102223000	101,60 €	75202223000	156,30 €

Abdeckungen für Breite 230 mm

Typ	Bauhöhe [mm]	Baulänge [mm]	Artikel-Nr. Verzinkt	Preis Verzinkt [EUR]	Artikel-Nr. Edelstahl	Preis Edelstahl [EUR]
Gitterrost 30/10	20	500	10123005	42,90 €	10223005	131,90 €
	20	1000	10123010	60,40 €	10223010	236,30 €
	20	1500	10123055	81,10 €	10223055	Auf Anfrage
Gitterrost 30/10 (R11)	20	500	11123005	47,20 €	11223005	138,50 €
	20	1000	11123010	66,40 €	11223010	248,10 €
Längsstabrost 3 mm	20	500	12123005	171,20 €	12223005	245,20 €
	20	1000	12123010	215,60 €	12223010	362,30 €
	20	Eckteil	12123000	215,60 €	12223000	274,70 €
Längsstabrost 5 mm	20	500	13123005	221,00 €	13223005	334,50 €
	20	1000	13123010	315,60 €	13223010	477,90 €
Querstabrost 3 mm	20	500	15123005	155,30 €	15223005	240,10 €
	20	1000	15123010	221,80 €	15223010	343,00 €

Verschraubung

Bedarf Verschraubung: 2 Stück / m

Typ	Länge [mm]	Artikel-Nr. Verzinkt	Preis Verzinkt [EUR]	Artikel-Nr. Edelstahl	Preis Edelstahl [EUR]
Verschraubung	230	721230	16,30 €	722230	25,20 €

Stirnwand für Breite 230 mm

Bauhöhe [mm]	Artikel-Nr. Verzinkt	Preis Verzinkt [EUR]	Artikel-Nr. Edelstahl	Preis Edelstahl [EUR]
	741022230	7,50 €	742022230	11,60 €

Holzterrassenrinne „DONAU“

Baubreite 255 mm

Zeichnet sich durch ihre besonders geringe Aufbauhöhe von nur 22 mm aus und eignet sich somit ideal für Holz- und WPC-Terrassenbeläge und für Einbausituationen in denen nur geringe Aufbauhöhen möglich sind.

Die durchgehende Perforation in der Sohle ermöglicht eine optimale Entwässerung bzw. Verschraubungsmöglichkeit zur Unterkonstruktion

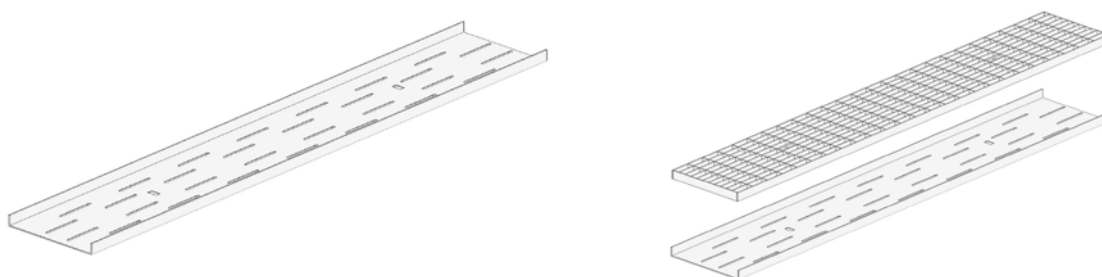
**Holzterrassenrinne**

Bauhöhe [mm]	Baulänge [mm]	Artikel-Nr. Verzinkt	Preis Verzinkt [EUR]	Artikel-Nr. Edelstahl	Preis Edelstahl [EUR]
22	1500	75102225500	105,90 €	75202225500	162,90 €

Abdeckungen für Breite 255 mm

Typ	Bauhöhe [mm]	Baulänge [mm]	Artikel-Nr. Verzinkt	Preis Verzinkt [EUR]	Artikel-Nr. Edelstahl	Preis Edelstahl [EUR]
Gitterrost 30/10	20	500	10125505	45,90 €	10225505	143,20 €
	20	1000	10125510	63,30 €	10225510	241,30 €
	20	1500	10125515	87,00 €	10225515	Auf Anfrage
Gitterrost 30/10 (R11)	20	500	11125505	50,50 €	11225505	150,30 €
	20	1000	11125510	69,70 €	11225510	253,40 €
Längsstabrost 3 mm	20	500	12125505	184,80 €	12225505	264,40 €
	20	1000	12125510	231,90 €	12225510	391,50 €
	20	Eckteil	12125500	229,20 €	12225500	294,00 €
Längsstabrost 5 mm	20	500	13125505	237,30 €	13225505	358,80 €
	20	1000	13125510	339,00 €	13225510	512,60 €
Querstabrost 3 mm	20	500	15125505	167,70 €	15225505	259,80 €
	20	1000	15125510	239,60 €	15225510	371,10 €

Verschraubung

Bedarf Verschraubung: 2 Stück / m

Typ	Länge [mm]	Artikel-Nr. Verzinkt	Preis Verzinkt [EUR]	Artikel-Nr. Edelstahl	Preis Edelstahl [EUR]
Verschraubung	255	721255	19,30 €	722255	28,10 €

Stirnwand für Breite 255 mm

Bauhöhe [mm]	Artikel-Nr. Verzinkt	Preis Verzinkt [EUR]	Artikel-Nr. Edelstahl	Preis Edelstahl [EUR]
	741022255	9,00 €	742022255	13,70 €

Zeichnet sich durch ihre besonders geringe Aufbauhöhe von nur 22 mm aus und eignet sich somit ideal für Holz- und WPC-Terrassenbeläge und für Einbausituationen in denen nur geringe Aufbauhöhen möglich sind.

Die durchgehende Perforation in der Sohle ermöglicht eine optimale Entwässerung bzw. Verschraubungsmöglichkeit zur Unterkonstruktion

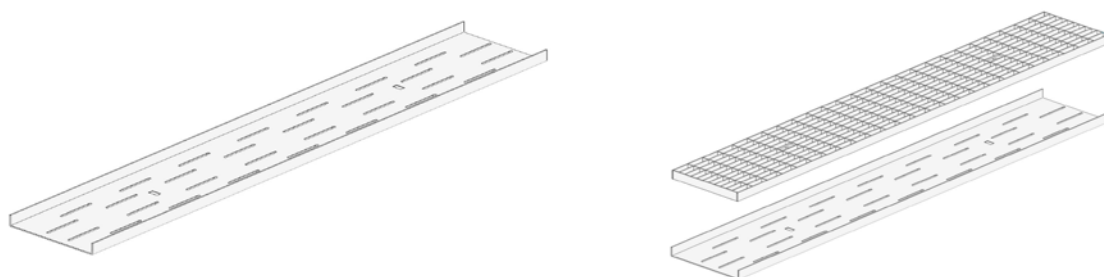

Holzterrassenrinne

Bauhöhe [mm]	Baulänge [mm]	Artikel-Nr. Verzinkt	Preis Verzinkt [EUR]	Artikel-Nr. Edelstahl	Preis Edelstahl [EUR]
22	1500	75102230000	110,50 €	75202230000	170,00 €

Abdeckungen für Breite 300 mm

Typ	Bauhöhe [mm]	Baulänge [mm]	Artikel-Nr. Verzinkt	Preis Verzinkt [EUR]	Artikel-Nr. Edelstahl	Preis Edelstahl [EUR]
Gitterrost 30/10	20	500	10130005	48,80 €	10230005	170,70 €
	20	1000	10130010	67,80 €	10230010	280,70 €
Gitterrost 30/10 (R11)	20	500	11130005	53,70 €	11230005	95,70 €
	20	1000	11130010	74,50 €	11230010	294,70 €
Längsstabrost 3 mm	20	500	12130005	211,50 €	12230005	304,30 €
	20	1000	12130010	262,90 €	12230010	449,20 €
	20	Eckteil	12130000	255,80 €	12230000	333,90 €
Querstabrost 3 mm	20	500	15130005	190,50 €	15230005	296,00 €
	20	1000	15130010	272,10 €	15230010	422,90 €

Verschraubung

Bedarf Verschraubung: 2 Stück / m

Typ	Länge [mm]	Artikel-Nr. Verzinkt	Preis Verzinkt [EUR]	Artikel-Nr. Edelstahl	Preis Edelstahl [EUR]
Verschraubung	300	721300	19,30 €	722300	28,10 €

Stirnwand für Breite 300 mm

Bauhöhe [mm]	Artikel-Nr. Verzinkt	Preis Verzinkt [EUR]	Artikel-Nr. Edelstahl	Preis Edelstahl [EUR]
	741022300	9,00 €	742022300	13,70 €

Fassadenrinne „INN“

Baubreite 100 mm

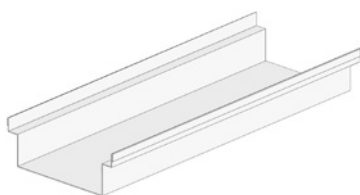
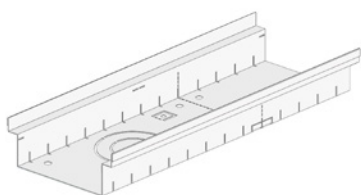

perforierte Ausführung

geschlossene Ausführung

Fassadenrinne

Typ	Bauhöhe [mm]	Baulänge [mm]	Artikel-Nr. Verzinkt	Preis Verzinkt [EUR]	Artikel-Nr. Edelstahl	Preis Edelstahl [EUR]
perforiert	45	500	90104510005	37,30 €	90204510005	57,40 €
	45	1000	90104510010	53,30 €	90204510010	81,90 €
	45	2000	90104510020	90,50 €	90204510020	139,20 €
	45	Sonderbau	99104510000	Auf Anfrage	99204510000	Auf Anfrage
geschlossen	45	500	91104510005	37,30 €	91204510005	57,40 €
	45	1000	91104510010	53,30 €	91204510010	81,90 €
	45	2000	91104510020	90,50 €	91204510020	139,20 €

Typ	Bauhöhe [mm]	Baulänge [mm]	Artikel-Nr. Verzinkt	Preis Verzinkt [EUR]	Artikel-Nr. Edelstahl	Preis Edelstahl [EUR]
perforiert	70	500	90107010005	37,30 €	90207010005	57,40 €
	70	1000	90107010010	53,30 €	90207010010	81,90 €
	70	2000	90107010020	90,50 €	90207010020	139,20 €
	70	Sonderbau	99107010000	Auf Anfrage	99207010000	Auf Anfrage
geschlossen	70	500	91107010005	37,30 €	91207010005	57,40 €
	70	1000	91107010010	53,30 €	91207010010	81,90 €
	70	2000	91107010020	90,50 €	91207010020	139,20 €

Typ	Bauhöhe [mm]	Baulänge [mm]	Artikel-Nr. Verzinkt	Preis Verzinkt [EUR]	Artikel-Nr. Edelstahl	Preis Edelstahl [EUR]
perforiert	90	500	90109010005	39,40 €	90209010005	60,60 €
	90	1000	90109010010	56,20 €	90209010010	86,50 €
	90	2000	90109010020	95,60 €	90209010020	147,00 €
	90	Sonderbau	99109010000	Auf Anfrage	99209010000	Auf Anfrage
geschlossen	90	500	91109010005	39,40 €	91209010005	60,60 €
	90	1000	91109010010	56,20 €	91209010010	86,50 €
	90	2000	91109010020	95,60 €	91209010020	147,00 €

Typ	Bauhöhe [mm]	Baulänge [mm]	Artikel-Nr. Verzinkt	Preis Verzinkt [EUR]	Artikel-Nr. Edelstahl	Preis Edelstahl [EUR]
perforiert	110	500	90111010005	39,40 €	90211010005	60,60 €
	110	1000	90111010010	56,20 €	90211010010	86,50 €
	110	2000	90111010020	95,60 €	90211010020	147,00 €
geschlossen	110	Sonderbau	99111010000	Auf Anfrage	99211010000	Auf Anfrage
	110	500	91111010005	39,40 €	91211010005	60,60 €
	110	1000	91111010010	56,20 €	91211010010	86,50 €
	110	2000	91111010020	95,60 €	91211010020	147,00 €

Typ	Bauhöhe [mm]	Baulänge [mm]	Artikel-Nr. Verzinkt	Preis Verzinkt [EUR]	Artikel-Nr. Edelstahl	Preis Edelstahl [EUR]
perforiert	130	500	90113010005	41,40 €	90213010005	63,70 €
	130	1000	90113010010	59,20 €	90213010010	91,00 €
	130	2000	90113010020	100,60 €	90213010020	154,70 €
geschlossen	130	Sonderbau	99113010000	Auf Anfrage	99213010000	Auf Anfrage
	130	500	91113010005	41,40 €	91213010005	63,70 €
	130	1000	91113010010	59,20 €	91213010010	91,00 €
	130	2000	91113010020	100,60 €	91213010020	154,70 €

Typ	Bauhöhe [mm]	Baulänge [mm]	Artikel-Nr. Verzinkt	Preis Verzinkt [EUR]	Artikel-Nr. Edelstahl	Preis Edelstahl [EUR]
perforiert	150	500	90115010005	41,40 €	90215010005	63,70 €
	150	1000	90115010010	59,20 €	90215010010	97,90 €
	150	2000	90115010020	100,60 €	90215010020	154,70 €
geschlossen	150	Sonderbau	99115010000	Auf Anfrage	99215010000	Auf Anfrage
	150	500	91115010005	41,40 €	91215010005	63,70 €
	150	1000	91115010010	59,20 €	91215010010	91,00 €
	150	2000	91115010020	100,60 €	91215010020	154,70 €

Abdeckungen für Breite 100 mm

Typ	Bauhöhe [mm]	Baulänge [mm]	Artikel-Nr. Verzinkt	Preis Verzinkt [EUR]	Artikel-Nr. Edelstahl	Preis Edelstahl [EUR]
Gitterrost 30/10	20	500	10110005	32,60 €	10210005	82,50 €
	20	1000	10110010	44,10 €	10210010	156,50 €
Gitterrost 30/10 (R11)	20	500	11110005	35,80 €	11210005	86,70 €
	20	1000	11110010	48,50 €	11210010	139,50 €
Längsstabrost 3 mm	20	500	12110005	105,00 €	12210005	144,60 €
	20	1000	12110010	135,80 €	12210010	215,60 €
	20	Eckteil	12110000	149,40 €	12210000	174,20 €
Längsstabrost 5 mm	20	500	13110005	110,70 €	13210005	177,90 €
	20	1000	13110010	158,20 €	13210010	254,20 €
Querstabrost 3 mm	20	500	15110005	93,20 €	15210005	137,70 €
	20	1000	15110010	133,10 €	15210010	196,70 €
Rundstabrost 8 mm	20	500	14110005	Auf Anfrage	14210005	Auf Anfrage
	20	1000	14110010	Auf Anfrage	14210010	Auf Anfrage

Stirnwand mit Breite 100 mm

Bauhöhe [mm]	Artikel-Nr. Verzinkt	Preis Verzinkt [EUR]	Artikel-Nr. Edelstahl	Preis Edelstahl [EUR]
45	941045100	11,90 €	942045100	18,20 €
70	941070100	11,90 €	942070100	18,20 €
90	941090100	11,90 €	942090100	18,20 €
110	941110100	14,80 €	942110100	22,80 €
130	941130100	14,80 €	942130100	22,80 €
150	941150100	14,80 €	942150100	22,80 €

Verbinder & Verschraubung

Bedarf Verschraubung: 2 Stück / m

Typ	Länge [mm]	Artikel-Nr. Verzinkt	Preis Verzinkt [EUR]	Artikel-Nr. Edelstahl	Preis Edelstahl [EUR]
Verschraubung	100	921100	23,70 €	922100	47,40 €
Verbinder	100	931100	6,00 €	932100	11,90 €

Höhenverstellung Fassadenrinne

Bedarf: 6 Stück / m

Bauhöhe [mm]	Baulänge [mm]	Baubreite [mm]	Artikel-Nr. Verzinkt	Preis Verzinkt [EUR]	Artikel-Nr. Edelstahl	Preis Edelstahl [EUR]
50	x	x	32140785	3,20 €	32240786	5,70 €

Ablaufstutzen

Typ	Artikel-Nr.	Preis [EUR]
DN 50	325018	16,30 €
DN 75	325019	17,80 €
DN 100	325020	19,30 €



Laubfang

Typ	Artikel-Nr.	Preis [EUR]
DN 75	325075	4,70 €
DN 100	325100	5,30 €

Stichkanal (Baubreite 90 mm)

Bauhöhe [mm]	Baulänge [mm]	Artikel-Nr. Verzinkt	Preis Verzinkt [EUR]	Artikel-Nr. Edelstahl	Preis Edelstahl [EUR]
30	1000	31140551	23,30 €	31240550	35,80 €
30	2000	31140555	39,70 €	31240556	60,70 €

Laibungsablaufelement

Bauhöhe [mm]	Baulänge [mm]	Artikel-Nr. Verzinkt	Preis Verzinkt [EUR]	Artikel-Nr. Edelstahl	Preis Edelstahl [EUR]
30	250	31142655	67,30 €	31243339	134,60 €

Ablaufwanne für Breite 100 mm

Asymmetrische Bauform, geschlossen, mit Anschlussmöglichkeit für Fassadenrinne, Senkrecht, PVC Stutzen DN 100.

Typ	Breite [mm]	Höhe [mm]	Länge [mm]	Artikel-Nr. Verzinkt	Preis Verzinkt [EUR]	Artikel-Nr. Edelstahl	Preis Edelstahl [EUR]
	300	45	200	88104510000	162,40 €	88204510000	249,80 €
	300	70	200	88107010000	162,40 €	88207010000	249,80 €
	300	90	200	88109010000	162,40 €	88209010000	249,80 €
	300	110	200	88111010000	162,40 €	88211010000	249,80 €
	300	130	200	88113010000	162,40 €	88213010000	249,80 €
	300	150	200	88115010000	162,40 €	88215010000	249,80 €
Gitterrost 10/30	300	20	200	10130002	47,40 €	10230002	125,30 €
Gitterrost 10/30 (R11)	300	20	200	11130002	52,10 €	11230002	125,30 €



Fassadenrinne „INN“

Baubreite 130 mm

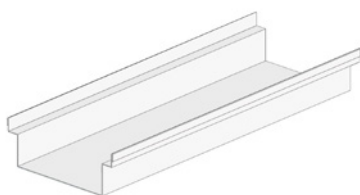
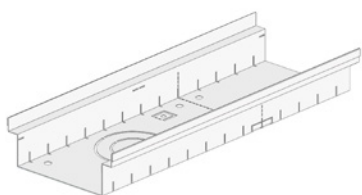

perforierte Ausführung

geschlossene Ausführung

Fassadenrinne

Typ	Bauhöhe [mm]	Baulänge [mm]	Artikel-Nr. Verzinkt	Preis Verzinkt [EUR]	Artikel-Nr. Edelstahl	Preis Edelstahl [EUR]
perforiert	45	500	90104513005	40,40 €	90204513005	62,10 €
	45	1000	90104513010	57,70 €	90204513010	88,80 €
	45	2000	90104513020	98,10 €	90204513020	150,80 €
	45	Sonderlänge	99104513000	Auf Anfrage	99204513000	Auf Anfrage
geschlossen	45	500	91104513005	40,40 €	91204513005	62,10 €
	45	1000	91104513010	57,70 €	91204513010	88,80 €
	45	2000	91104513020	98,10 €	91204513020	150,80 €

Typ	Bauhöhe [mm]	Baulänge [mm]	Artikel-Nr. Verzinkt	Preis Verzinkt [EUR]	Artikel-Nr. Edelstahl	Preis Edelstahl [EUR]
perforiert	70	500	90107013005	40,40 €	90207013005	62,10 €
	70	1000	90107013010	57,70 €	90207013010	88,80 €
	70	2000	90107013020	98,10 €	90207013020	150,80 €
	70	Sonderlänge	99107013000	Auf Anfrage	99207013000	Auf Anfrage
geschlossen	70	500	91107013005	40,40 €	91207013005	62,10 €
	70	1000	91107013010	57,70 €	91207013010	88,80 €
	70	2000	91107013020	98,10 €	91207013020	150,80 €

Typ	Bauhöhe [mm]	Baulänge [mm]	Artikel-Nr. Verzinkt	Preis Verzinkt [EUR]	Artikel-Nr. Edelstahl	Preis Edelstahl [EUR]
perforiert	90	500	90109013005	42,50 €	90209013005	65,30 €
	90	1000	90109013010	60,70 €	90209013010	93,30 €
	90	2000	90109013020	103,10 €	90209013020	158,60 €
	90	Sonderlänge	99109013000	Auf Anfrage	99209013000	Auf Anfrage
geschlossen	90	500	91109013005	42,50 €	91209013005	65,30 €
	90	1000	91109013010	60,70 €	91209013010	93,30 €
	90	2000	91109013020	103,10 €	91209013020	158,60 €

Typ	Bauhöhe [mm]	Baulänge [mm]	Artikel-Nr. Verzinkt	Preis Verzinkt [EUR]	Artikel-Nr. Edelstahl	Preis Edelstahl [EUR]
perforiert	110	500	90111013005	42,50 €	90211013005	65,30 €
	110	1000	90111013010	60,70 €	90211013010	93,30 €
	110	2000	90111013020	103,10 €	90211013020	158,60 €
	110	Sonderlänge	99111013000	Auf Anfrage	99211013000	Auf Anfrage
geschlossen	110	500	91111013005	42,50 €	91211013005	65,30 €
	110	1000	91111013010	60,70 €	91211013010	93,30 €
	110	2000	91111013020	103,10 €	91211013020	158,60 €

Typ	Bauhöhe [mm]	Baulänge [mm]	Artikel-Nr. Verzinkt	Preis Verzinkt [EUR]	Artikel-Nr. Edelstahl	Preis Edelstahl [EUR]
perforiert	130	500	90113013005	44,50 €	90213013005	68,50 €
	130	1000	90113013010	63,60 €	90213013010	97,90 €
	130	2000	90113013020	108,10 €	90213013020	166,30 €
	130	Sonderlänge	99113013000	Auf Anfrage	99213013000	Auf Anfrage
geschlossen	130	500	91113013005	44,50 €	91213013005	68,50 €
	130	1000	91113013010	63,60 €	91213013010	97,90 €
	130	2000	91113013020	108,10 €	91213013020	166,30 €

Typ	Bauhöhe [mm]	Baulänge [mm]	Artikel-Nr. Verzinkt	Preis Verzinkt [EUR]	Artikel-Nr. Edelstahl	Preis Edelstahl [EUR]
perforiert	150	500	90115013005	44,50 €	90215013005	68,50 €
	150	1000	90115013010	63,60 €	90215013010	97,90 €
	150	2000	90115013020	108,10 €	90215013020	166,30 €
	150	Sonderlänge	99115013000	Auf Anfrage	99215013000	Auf Anfrage
geschlossen	150	500	91115013005	44,50 €	91215013005	68,50 €
	150	1000	91115013010	63,60 €	91215013010	97,90 €
	150	2000	91115013020	108,10 €	91215013020	166,30 €

Abdeckungen für Breite 130 mm

Typ	Bauhöhe [mm]	Baulänge [mm]	Artikel-Nr. Verzinkt	Preis Verzinkt [EUR]	Artikel-Nr. Edelstahl	Preis Edelstahl [EUR]
Gitterrost 30/10	20	500	10113005	34,10 €	10213005	91,10 €
	20	1000	10113010	47,10 €	10213010	174,20 €
Gitterrost 30/10 (R11)	20	500	11113005	37,50 €	11213005	95,70 €
	20	1000	11113010	51,80 €	11213010	164,30 €
Längsstabrost 3 mm	20	500	12113005	118,00 €	12213005	153,50 €
	20	1000	12113010	153,50 €	12213010	246,90 €
	20	Eckteil	12113000	162,40 €	12213000	183,10 €
Längsstabrost 5 mm	20	500	13113005	127,10 €	13213005	202,20 €
	20	1000	13113010	181,60 €	13213010	288,90 €
Querstabrost 3 mm	20	500	15113005	105,60 €	15213005	159,40 €
	20	1000	15113010	150,80 €	15213010	227,70 €
Rundstabrost 8 mm	20	500	14113005	Auf Anfrage	14213005	Auf Anfrage
	20	1000	14113010	Auf Anfrage	14213010	Auf Anfrage

Stirnwand mit Breite 130 mm

Bauhöhe [mm]	Artikel-Nr. Verzinkt	Preis Verzinkt [EUR]	Artikel-Nr. Edelstahl	Preis Edelstahl [EUR]
45	941045130	11,90 €	942045130	18,20 €
70	941070130	11,90 €	942070130	18,20 €
90	941090130	11,90 €	942090130	18,20 €
110	941110130	14,80 €	942110130	22,80 €
130	941130130	14,80 €	942130130	22,80 €
150	941150130	14,80 €	942150130	22,80 €

Verbinder & Verschraubung

Bedarf Verschraubung: 2 Stück / m

Typ	Länge [mm]	Artikel-Nr. Verzinkt	Preis Verzinkt [EUR]	Artikel-Nr. Edelstahl	Preis Edelstahl [EUR]
Verschraubung	130	921130	23,70 €	922135	47,40 €
Verbinder	130	931130	6,00 €	932135	11,90 €

Höhenverstellung Fassadenrinne

Bedarf: 6 Stück / m

Bauhöhe [mm]	Baulänge [mm]	Baubreite [mm]	Artikel-Nr. Verzinkt	Preis Verzinkt [EUR]	Artikel-Nr. Edelstahl	Preis Edelstahl [EUR]
50	x	x	32140785	3,20 €	32240786	5,70 €

Ablaufstutzen

Typ	Artikel-Nr.	Preis [EUR]
DN 50	325018	16,30 €
DN 75	325019	17,80 €
DN 100	325020	19,30 €



Laubfang

Typ	Artikel-Nr.	Preis [EUR]
DN 75	325075	4,70 €
DN 100	325100	5,30 €

Stichkanal (Baubreite 90 mm)

Bauhöhe [mm]	Baulänge [mm]	Artikel-Nr. Verzinkt	Preis Verzinkt [EUR]	Artikel-Nr. Edelstahl	Preis Edelstahl [EUR]
30	1000	31140551	23,30 €	31240550	35,80 €
30	2000	31140555	39,70 €	31240556	60,70 €

Laibungsablaufelement

Bauhöhe [mm]	Baulänge [mm]	Artikel-Nr. Verzinkt	Preis Verzinkt [EUR]	Artikel-Nr. Edelstahl	Preis Edelstahl [EUR]
30	250	31142655	67,30 €	31243339	134,60 €

Ablaufwanne für Breite 130 mm

Asymmetrische Bauform, geschlossen, mit Anschlussmöglichkeit für Fassadenrinne, Senkrecht, PVC Stutzen DN 100.

Typ	Breite [mm]	Höhe [mm]	Länge [mm]	Artikel-Nr. Verzinkt	Preis Verzinkt [EUR]	Artikel-Nr. Edelstahl	Preis Edelstahl [EUR]
	330	45	200	88104513000	162,40 €	88204513000	249,80 €
	330	70	200	88107013000	162,40 €	88207013000	249,80 €
	330	90	200	88109013000	162,40 €	88209013000	249,80 €
	330	110	200	88111013000	162,40 €	88211013000	249,80 €
	330	130	200	88113013000	162,40 €	88213013000	249,80 €
	330	150	200	88115013000	162,40 €	88215013000	249,80 €
Gitterrost 10/30	330	20	200	10133002	50,30 €	10233002	133,40 €
Gitterrost 10/30 (R11)	330	20	200	11133002	55,30 €	11233002	133,40 €



Fassadenrinne „INN“

Baubreite 155 mm

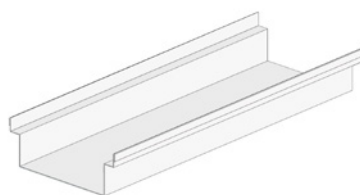
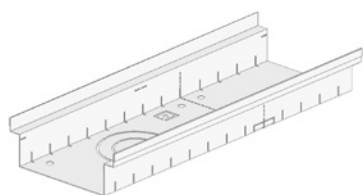

perforierte Ausführung

geschlossene Ausführung

Fassadenrinne

Typ	Bauhöhe [mm]	Baulänge [mm]	Artikel-Nr. Verzinkt	Preis Verzinkt [EUR]	Artikel-Nr. Edelstahl	Preis Edelstahl [EUR]
perforiert	45	500	90104515505	43,50 €	90204515505	66,90 €
	45	1000	90104515510	62,10 €	90204515510	95,60 €
	45	2000	90104515520	105,60 €	90204515520	162,40 €
	45	Sonderlänge	99104515500	Auf Anfrage	99204515500	Auf Anfrage
geschlossen	45	500	91104515505	43,50 €	91204515505	66,90 €
	45	1000	91104515510	62,10 €	91204515510	95,60 €
	45	2000	91104515520	105,60 €	91204515520	162,40 €

Typ	Bauhöhe [mm]	Baulänge [mm]	Artikel-Nr. Verzinkt	Preis Verzinkt [EUR]	Artikel-Nr. Edelstahl	Preis Edelstahl [EUR]
perforiert	70	500	90107015505	43,50 €	90207015505	66,90 €
	70	1000	90107015510	62,10 €	90207015510	95,60 €
	70	2000	90107015520	105,60 €	90207015520	162,40 €
	70	Sonderlänge	99107015500	Auf Anfrage	99207015500	Auf Anfrage
geschlossen	70	500	91107015505	43,50 €	91207015505	66,90 €
	70	1000	91107015510	62,10 €	91207015510	95,60 €
	70	2000	91107015520	105,60 €	91207015520	162,40 €

Typ	Bauhöhe [mm]	Baulänge [mm]	Artikel-Nr. Verzinkt	Preis Verzinkt [EUR]	Artikel-Nr. Edelstahl	Preis Edelstahl [EUR]
perforiert	90	500	90109015505	45,60 €	90209015505	70,10 €
	90	1000	90109015510	65,10 €	90209015510	100,10 €
	90	2000	90109015520	110,60 €	90209015520	170,20 €
	90	Sonderlänge	99109015500	Auf Anfrage	99209015500	Auf Anfrage
geschlossen	90	500	91109015505	45,60 €	91209015505	70,10 €
	90	1000	91109015510	65,10 €	91209015510	100,10 €
	90	2000	91109015520	110,60 €	91209015520	170,20 €

Typ	Bauhöhe [mm]	Baulänge [mm]	Artikel-Nr. Verzinkt	Preis Verzinkt [EUR]	Artikel-Nr. Edelstahl	Preis Edelstahl [EUR]
perforiert	110	500	90111015505	45,60 €	90211015505	70,10 €
	110	1000	90111015510	65,10 €	90211015510	100,10 €
	110	2000	90111015520	110,60 €	90211015520	170,20 €
geschlossen	110	Sonderlänge	99111015500	Auf Anfrage	99211015500	Auf Anfrage
	110	500	91111015505	45,60 €	91211015505	70,10 €
	110	1000	91111015510	65,10 €	91211015510	100,10 €
	110	2000	91111015520	110,60 €	91211015520	170,20 €

Typ	Bauhöhe [mm]	Baulänge [mm]	Artikel-Nr. Verzinkt	Preis Verzinkt [EUR]	Artikel-Nr. Edelstahl	Preis Edelstahl [EUR]
perforiert	130	500	90113015505	47,70 €	90213015505	73,30 €
	130	1000	90113015510	68,10 €	90213015510	104,70 €
	130	2000	90113015520	115,70 €	90213015520	177,90 €
geschlossen	130	Sonderlänge	99113015500	Auf Anfrage	99213015500	Auf Anfrage
	130	500	91113015505	47,70 €	91213015505	73,30 €
	130	1000	91113015510	68,10 €	91213015510	104,70 €
	130	2000	91113015520	115,70 €	91213015520	177,90 €

Typ	Bauhöhe [mm]	Baulänge [mm]	Artikel-Nr. Verzinkt	Preis Verzinkt [EUR]	Artikel-Nr. Edelstahl	Preis Edelstahl [EUR]
perforiert	150	500	90115015505	47,70 €	90215015505	73,30 €
	150	1000	90115015510	68,10 €	90215015510	104,70 €
	150	2000	90115015520	115,70 €	90215015520	177,90 €
geschlossen	150	Sonderlänge	99115015500	Auf Anfrage	99215015500	Auf Anfrage
	150	500	91115015505	47,70 €	91215015505	73,30 €
	150	1000	91115015510	68,10 €	91215015510	104,70 €
	150	2000	91115015520	115,70 €	91215015520	177,90 €

Abdeckungen für Breite 155 mm

Typ	Bauhöhe [mm]	Baulänge [mm]	Artikel-Nr. Verzinkt	Preis Verzinkt [EUR]	Artikel-Nr. Edelstahl	Preis Edelstahl [EUR]
Gitterrost 30/10	20	500	10115505	37,00 €	10215505	100,30 €
	20	1000	10115510	51,50 €	10215510	190,80 €
	20	1500	10115555	67,80 €	10215555	Auf Anfrage
Gitterrost 30/10 (R11)	20	500	11115505	40,70 €	11215505	105,30 €
	20	1000	11115510	56,60 €	11215510	182,90 €
Längsstabrost 3 mm	20	500	12115505	131,60 €	12215505	184,60 €
	20	1000	12115510	168,30 €	12215510	274,70 €
	20	Eckteil	12115500	176,00 €	12215500	214,10 €
Längsstabrost 5 mm	20	500	13115505	146,90 €	13215505	230,00 €
	20	1000	13115510	209,90 €	13215510	328,60 €
Querstabrost 3 mm	20	500	15115505	116,00 €	15215505	174,90 €
	20	1000	15115510	165,60 €	15215510	249,90 €
Rundstabrost 8 mm	20	500	14115505	Auf Anfrage	14215505	Auf Anfrage
	20	1000	14115510	Auf Anfrage	14215510	Auf Anfrage

Stirnwand mit Breite 155 mm

Bauhöhe [mm]	Artikel-Nr. Verzinkt	Preis Verzinkt [EUR]	Artikel-Nr. Edelstahl	Preis Edelstahl [EUR]
45	941045155	11,90 €	942045155	18,20 €
70	941070155	11,90 €	942070155	18,20 €
90	941090155	11,90 €	942090155	18,20 €
110	941110155	14,80 €	942110155	22,80 €
130	941130155	14,80 €	942130155	22,80 €
150	941150155	14,80 €	942150155	22,80 €

Verbinder & Verschraubung

Bedarf Verschraubung: 2 Stück / m

Typ	Länge [mm]	Artikel-Nr. Verzinkt	Preis Verzinkt [EUR]	Artikel-Nr. Edelstahl	Preis Edelstahl [EUR]
Verschraubung	155	921155	23,70 €	922155	47,40 €
Verbinder	155	931155	6,00 €	932155	11,90 €

Höhenverstellung Fassadenrinne

Bedarf: 6 Stück / m

Bauhöhe [mm]	Baulänge [mm]	Baubreite [mm]	Artikel-Nr. Verzinkt	Preis Verzinkt [EUR]	Artikel-Nr. Edelstahl	Preis Edelstahl [EUR]
50	x	x	32140785	3,20 €	32240786	5,70 €

Ablaufstutzen

Typ	Artikel-Nr.	Preis [EUR]
DN 50	325018	16,30 €
DN 75	325019	17,80 €
DN 100	325020	19,30 €



Laubfang

Typ	Artikel-Nr.	Preis [EUR]
DN 75	325075	4,70 €
DN 100	325100	5,30 €

Stichkanal (Baubreite 90 mm)

Bauhöhe [mm]	Baulänge [mm]	Artikel-Nr. Verzinkt	Preis Verzinkt [EUR]	Artikel-Nr. Edelstahl	Preis Edelstahl [EUR]
30	1000	31140551	23,30 €	31240550	35,80 €
30	2000	31140555	39,70 €	31240556	60,70 €

Laibungsablaufelement

Bauhöhe [mm]	Baulänge [mm]	Artikel-Nr. Verzinkt	Preis Verzinkt [EUR]	Artikel-Nr. Edelstahl	Preis Edelstahl [EUR]
30	250	31142655	67,30 €	31243339	134,60 €

Ablaufwanne für Breite 155 mm

Asymmetrische Bauform, geschlossen, mit Anschlussmöglichkeit für Fassadenrinne, Senkrecht, PVC Stutzen DN 100.

Typ	Breite [mm]	Höhe [mm]	Länge [mm]	Artikel-Nr. Verzinkt	Preis Verzinkt [EUR]	Artikel-Nr. Edelstahl	Preis Edelstahl [EUR]
	355	45	200	88104515500	162,40 €	88204515500	249,80 €
	355	70	200	88107015500	162,40 €	88207015500	249,80 €
	355	90	200	88109015500	162,40 €	88209015500	249,80 €
	355	110	200	88111015500	162,40 €	88211015500	249,80 €
	355	130	200	88113015500	162,40 €	88213015500	249,80 €
	355	150	200	88115015500	162,40 €	88215015500	249,80 €
Gitterrost 10/30	355	20	200	10135502	53,30 €	10235502	128,70 €
Gitterrost 10/30 (R11)	355	20	200	11135502	58,60 €	11235502	141,50 €

Fassadenrinne „INN“

Baubreite 180 mm

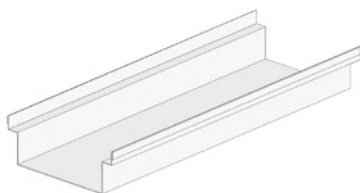
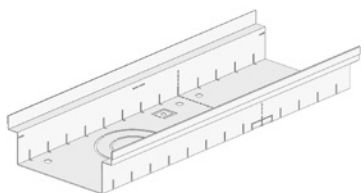

perforierte Ausführung

geschlossene Ausführung

Fassadenrinne

Typ	Bauhöhe [mm]	Baulänge [mm]	Artikel-Nr. Verzinkt	Preis Verzinkt [EUR]	Artikel-Nr. Edelstahl	Preis Edelstahl [EUR]
perforiert	45	500	90104518005	46,60 €	90204518005	71,70 €
	45	1000	90104518010	66,60 €	90204518010	102,40 €
	45	2000	90104518020	113,10 €	90204518020	174,00 €
	45	Sonderlänge	99104518000	Auf Anfrage	99204518000	Auf Anfrage
geschlossen	45	500	91104518005	46,60 €	91204518005	71,70 €
	45	1000	91104518010	66,60 €	91204518010	102,40 €
	45	2000	91104518020	113,10 €	91204518020	174,00 €

Typ	Bauhöhe [mm]	Baulänge [mm]	Artikel-Nr. Verzinkt	Preis Verzinkt [EUR]	Artikel-Nr. Edelstahl	Preis Edelstahl [EUR]
perforiert	70	500	90107018005	46,60 €	90207018005	71,70 €
	70	1000	90107018010	66,60 €	90207018010	102,40 €
	70	2000	90107018020	113,10 €	90207018020	174,00 €
	70	Sonderlänge	99107018000	Auf Anfrage	99207018000	Auf Anfrage
geschlossen	70	500	91107018005	46,60 €	91207018005	71,70 €
	70	1000	91107018010	66,60 €	91207018010	102,40 €
	70	2000	91107018020	113,10 €	91207018020	174,00 €

Typ	Bauhöhe [mm]	Baulänge [mm]	Artikel-Nr. Verzinkt	Preis Verzinkt [EUR]	Artikel-Nr. Edelstahl	Preis Edelstahl [EUR]
perforiert	90	500	90109018005	48,70 €	90209018005	74,90 €
	90	1000	90109018010	69,50 €	90209018010	106,90 €
	90	2000	90109018020	118,20 €	90209018020	181,80 €
	90	Sonderlänge	99109018000	Auf Anfrage	99209018000	Auf Anfrage
geschlossen	90	500	91109018005	48,70 €	91209018005	74,90 €
	90	1000	91109018010	69,50 €	91209018010	106,90 €
	90	2000	91109018020	118,20 €	91209018020	181,80 €

Typ	Bauhöhe [mm]	Baulänge [mm]	Artikel-Nr. Verzinkt	Preis Verzinkt [EUR]	Artikel-Nr. Edelstahl	Preis Edelstahl [EUR]
perforiert	110	500	90111018005	48,70 €	90211018005	74,90 €
	110	1000	90111018010	69,50 €	90211018010	106,90 €
	110	2000	90111018020	118,20 €	90211018020	181,80 €
geschlossen	110	Sonderlänge	99111018000	Auf Anfrage	99211018000	Auf Anfrage
	110	500	91111018005	48,70 €	91211018005	74,90 €
	110	1000	91111018010	69,50 €	91211018010	106,90 €
	110	2000	91111018020	118,20 €	91211018020	181,80 €

Typ	Bauhöhe [mm]	Baulänge [mm]	Artikel-Nr. Verzinkt	Preis Verzinkt [EUR]	Artikel-Nr. Edelstahl	Preis Edelstahl [EUR]
perforiert	130	500	90113018005	50,80 €	90213018005	78,10 €
	130	1000	90113018010	72,50 €	90213018010	111,50 €
	130	2000	90113018020	123,20 €	90213018020	189,50 €
geschlossen	130	Sonderlänge	99113018000	Auf Anfrage	99213018000	Auf Anfrage
	130	500	91113018005	50,80 €	91213018005	78,10 €
	130	1000	91113018010	72,50 €	91213018010	111,50 €
	130	2000	91113018020	123,20 €	91213018020	189,50 €

Typ	Bauhöhe [mm]	Baulänge [mm]	Artikel-Nr. Verzinkt	Preis Verzinkt [EUR]	Artikel-Nr. Edelstahl	Preis Edelstahl [EUR]
perforiert	150	500	90115018005	50,80 €	90215018005	78,10 €
	150	1000	90115018010	72,50 €	90215018010	111,50 €
	150	2000	90115018020	123,20 €	90215018020	189,50 €
geschlossen	150	Sonderlänge	99115018000	Auf Anfrage	99215018000	Auf Anfrage
	150	500	91115018005	50,80 €	91215018005	78,10 €
	150	1000	91115018010	72,50 €	91215018010	111,50 €
	150	2000	91115018020	123,20 €	91215018020	189,50 €

Abdeckungen für Breite 180 mm

Typ	Bauhöhe [mm]	Baulänge [mm]	Artikel-Nr. Verzinkt	Preis Verzinkt [EUR]	Artikel-Nr. Edelstahl	Preis Edelstahl [EUR]
Gitterrost 30/10	20	500	10118005	38,50 €	10218005	110,30 €
	20	1000	10118010	54,50 €	10218010	190,80 €
	20	1500	10118055	72,20 €	10218055	Auf Anfrage
Gitterrost 30/10 (R11)	20	500	11118005	42,30 €	11218005	115,90 €
	20	1000	11118010	59,90 €	11218010	200,30 €
Längsstabrost 3 mm	20	500	12118005	144,60 €	12218005	203,80 €
	20	1000	12118010	184,60 €	12218010	303,10 €
	20	Eckteil	12118000	189,00 €	12218000	233,30 €
Längsstabrost 5 mm	20	500	13118005	183,00 €	13218005	280,80 €
	20	1000	13118010	261,40 €	13218010	401,10 €
Querstabrost 3 mm	20	500	15118005	127,30 €	15218005	195,60 €
	20	1000	15118010	181,90 €	15218010	279,50 €
Rundstabrost 8 mm	20	500	14118005	Auf Anfrage	14218005	Auf Anfrage
	20	1000	14118010	Auf Anfrage	14218010	Auf Anfrage

Stirnwand für Breite 180 mm

Bauhöhe [mm]	Artikel-Nr. Verzinkt	Preis Verzinkt [EUR]	Artikel-Nr. Edelstahl	Preis Edelstahl [EUR]
45	941045180	14,80 €	942045180	22,80 €
70	941070180	14,80 €	942070180	22,80 €
90	941090180	14,80 €	942090180	22,80 €
110	941110180	17,80 €	942110180	27,30 €
130	941130180	17,80 €	942130180	27,30 €
150	941150180	17,80 €	942150180	27,30 €

Verbinder & Verschraubung

Bedarf Verschraubung: 2 Stück / m

Typ	Länge [mm]	Artikel-Nr. Verzinkt	Preis Verzinkt [EUR]	Artikel-Nr. Edelstahl	Preis Edelstahl [EUR]
Verschraubung	180	921180	26,70 €	922180	53,30 €
Verbinder	180	931180	7,40 €	932180	14,80 €

Höhenverstellung Fassadenrinne

Bedarf: 6 Stück / m

Bauhöhe [mm]	Baulänge [mm]	Baubreite [mm]	Artikel-Nr. Verzinkt	Preis Verzinkt [EUR]	Artikel-Nr. Edelstahl	Preis Edelstahl [EUR]
50	x	x	32140785	3,20 €	32240786	5,70 €

Ablaufstutzen

Typ	Artikel-Nr.	Preis [EUR]
DN 50	325018	16,30 €
DN 75	325019	17,80 €
DN 100	325020	19,30 €



Laubfang

Typ	Artikel-Nr.	Preis [EUR]
DN 75	325075	4,70 €
DN 100	325100	5,30 €

Stichkanal (Baubreite 90 mm)

Bauhöhe [mm]	Baulänge [mm]	Artikel-Nr. Verzinkt	Preis Verzinkt [EUR]	Artikel-Nr. Edelstahl	Preis Edelstahl [EUR]
30	1000	31140551	23,30 €	31240550	35,80 €
30	2000	31140555	39,70 €	31240556	60,70 €

Laibungsablaufelement

Bauhöhe [mm]	Baulänge [mm]	Artikel-Nr. Verzinkt	Preis Verzinkt [EUR]	Artikel-Nr. Edelstahl	Preis Edelstahl [EUR]
30	250	31142655	67,30 €	31243339	134,60 €

Ablaufwanne für Breite 180 mm

Asymmetrische Bauform, geschlossen, mit Anschlussmöglichkeit für Fassadenrinne, Senkrecht, PVC Stutzen DN 100.

Typ	Breite [mm]	Höhe [mm]	Länge [mm]	Artikel-Nr. Verzinkt	Preis Verzinkt [EUR]	Artikel-Nr. Edelstahl	Preis Edelstahl [EUR]
	380	45	200	88104518000	162,40 €	88204518000	249,80 €
	380	70	200	88107018000	162,40 €	88207018000	249,80 €
	380	90	200	88109018000	162,40 €	88209018000	249,80 €
	380	110	200	88111018000	162,40 €	88211018000	249,80 €
	380	130	200	88113018000	162,40 €	88213018000	249,80 €
	380	150	200	88115018000	162,40 €	88215018000	249,80 €
Gitterrost 10/30	380	20	200	10138002	56,20 €	10238002	136,10 €
Gitterrost 10/30 (R11)	380	20	200	11138002	61,80 €	11238002	149,70 €

Fassadenrinne „INN“

Baubreite 205 mm

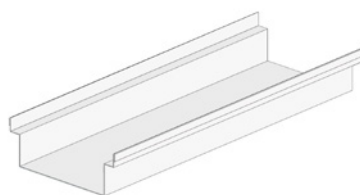
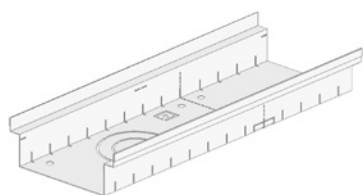

perforierte Ausführung

geschlossene Ausführung

Fassadenrinne

Typ	Bauhöhe [mm]	Baulänge [mm]	Artikel-Nr. Verzinkt	Preis Verzinkt [EUR]	Artikel-Nr. Edelstahl	Preis Edelstahl [EUR]
perforiert	45	500	90104520505	49,70 €	90204520505	76,50 €
	45	1000	90104520510	71,00 €	90204520510	109,20 €
	45	2000	90104520520	120,70 €	90204520520	185,60 €
	45	Sonderlänge	99104520500	Auf Anfrage	99204520500	Auf Anfrage
geschlossen	45	500	91104520505	49,70 €	91204520505	76,50 €
	45	1000	91104520510	71,00 €	91204520510	109,20 €
	45	2000	91104520520	120,70 €	91204520520	185,60 €

Typ	Bauhöhe [mm]	Baulänge [mm]	Artikel-Nr. Verzinkt	Preis Verzinkt [EUR]	Artikel-Nr. Edelstahl	Preis Edelstahl [EUR]
perforiert	70	500	90107020505	49,70 €	90207020505	76,50 €
	70	1000	90107020510	71,00 €	90207020510	109,20 €
	70	2000	90107020520	120,70 €	90207020520	185,60 €
	70	Sonderlänge	99107020500	Auf Anfrage	99207020500	Auf Anfrage
geschlossen	70	500	91107020505	49,70 €	91207020505	76,50 €
	70	1000	91107020510	71,00 €	91207020510	109,20 €
	70	2000	91107020520	120,70 €	91207020520	185,60 €

Typ	Bauhöhe [mm]	Baulänge [mm]	Artikel-Nr. Verzinkt	Preis Verzinkt [EUR]	Artikel-Nr. Edelstahl	Preis Edelstahl [EUR]
perforiert	90	500	90109020505	51,80 €	90209020505	79,70 €
	90	1000	90109020510	74,00 €	90209020510	113,80 €
	90	2000	90109020520	125,70 €	90209020520	193,40 €
	90	Sonderlänge	99109020500	Auf Anfrage	99209020500	Auf Anfrage
geschlossen	90	500	91109020505	51,80 €	91209020505	79,70 €
	90	1000	91109020510	74,00 €	91209020510	113,80 €
	90	2000	91109020520	125,70 €	91209020520	193,40 €

Typ	Bauhöhe [mm]	Baulänge [mm]	Artikel-Nr. Verzinkt	Preis Verzinkt [EUR]	Artikel-Nr. Edelstahl	Preis Edelstahl [EUR]
perforiert	110	500	90111020505	51,80 €	90211020505	79,70 €
	110	1000	90111020510	74,00 €	90211020510	113,80 €
	110	2000	90111020520	125,70 €	90211020520	193,40 €
geschlossen	110	Sonderlänge	99111020500	Auf Anfrage	99211020500	Auf Anfrage
	110	500	91111020505	51,80 €	91211020505	79,70 €
	110	1000	91111020510	74,00 €	91211020510	113,80 €
	110	2000	91111020520	125,70 €	91211020520	193,40 €

Typ	Bauhöhe [mm]	Baulänge [mm]	Artikel-Nr. Verzinkt	Preis Verzinkt [EUR]	Artikel-Nr. Edelstahl	Preis Edelstahl [EUR]
perforiert	130	500	90113020505	53,90 €	90213020505	82,80 €
	130	1000	90113020510	76,90 €	90213020510	118,30 €
	130	2000	90113020520	130,70 €	90213020520	201,10 €
geschlossen	130	Sonderlänge	99113020500	Auf Anfrage	99213020500	Auf Anfrage
	130	500	91113020505	53,90 €	91213020505	82,80 €
	130	1000	91113020510	76,90 €	91213020510	118,30 €
	130	2000	91113020520	130,70 €	91213020520	201,10 €

Typ	Bauhöhe [mm]	Baulänge [mm]	Artikel-Nr. Verzinkt	Preis Verzinkt [EUR]	Artikel-Nr. Edelstahl	Preis Edelstahl [EUR]
perforiert	150	500	90115020505	53,90 €	90215020505	82,80 €
	150	1000	90115020510	76,90 €	90215020510	118,30 €
	150	2000	90115020520	130,70 €	90215020520	201,10 €
geschlossen	150	Sonderlänge	99115020500	Auf Anfrage	99215020500	Auf Anfrage
	150	500	91115020505	53,90 €	91215020505	82,80 €
	150	1000	91115020510	76,90 €	91215020510	118,30 €
	150	2000	91115020520	130,70 €	91215020520	201,10 €

Abdeckungen für Breite 205 mm

Typ	Bauhöhe [mm]	Baulänge [mm]	Artikel-Nr. Verzinkt	Preis Verzinkt [EUR]	Artikel-Nr. Edelstahl	Preis Edelstahl [EUR]
Gitterrost 30/10	20	500	10120505	41,40 €	10220505	121,00 €
	20	1000	10120510	57,40 €	10220510	208,50 €
	20	1500	10120555	74,00 €	10220555	Auf Anfrage
Gitterrost 30/10 (R11)	20	500	11120505	45,60 €	11220505	127,00 €
	20	1000	11120510	63,10 €	11220510	218,90 €
Längsstabrost 3 mm	20	500	12120505	158,20 €	12220505	224,50 €
	20	1000	12120510	199,30 €	12220510	332,70 €
	20	Eckteil	12120500	202,60 €	12220500	254,00 €
Längsstabrost 5 mm	20	500	13120505	204,50 €	13220505	310,20 €
	20	1000	13120510	292,20 €	13220510	443,20 €
Querstabrost 3 mm	20	500	15120505	138,70 €	15220505	214,30 €
	20	1000	15120510	198,20 €	15220510	306,10 €
Rundstabrost 8 mm	20	500	14120505	Auf Anfrage	14220505	Auf Anfrage
	20	1000	14120510	Auf Anfrage	14220510	Auf Anfrage

Stirnwand für Breite 205 mm

Bauhöhe [mm]	Artikel-Nr. Verzinkt	Preis Verzinkt [EUR]	Artikel-Nr. Edelstahl	Preis Edelstahl [EUR]
45	941045205	14,80 €	942045205	22,80 €
70	941070205	14,80 €	942070205	22,80 €
90	941090205	14,80 €	942090205	22,80 €
110	941110205	17,80 €	942110205	27,30 €
130	941130205	17,80 €	942130205	27,30 €
150	941150205	17,80 €	942150205	27,30 €

Verbinder & Verschraubung

Bedarf Verschraubung: 2 Stück / m

Typ	Länge [mm]	Artikel-Nr. Verzinkt	Preis Verzinkt [EUR]	Artikel-Nr. Edelstahl	Preis Edelstahl [EUR]
Verschraubung	205	921205	26,70 €	922205	53,30 €
Verbinder	205	931205	7,40 €	932205	14,80 €

Höhenverstellung Fassadenrinne

Bedarf: 6 Stück / m

Bauhöhe [mm]	Baulänge [mm]	Baubreite [mm]	Artikel-Nr. Verzinkt	Preis Verzinkt [EUR]	Artikel-Nr. Edelstahl	Preis Edelstahl [EUR]
50	x	x	32140785	3,20 €	32240786	5,70 €

Ablaufstutzen

Typ	Artikel-Nr.	Preis [EUR]
DN 50	325018	16,30 €
DN 75	325019	17,80 €
DN 100	325020	19,30 €



Laubfang

Typ	Artikel-Nr.	Preis [EUR]
DN 75	325075	4,70 €
DN 100	325100	5,30 €

Stichkanal (Baubreite 90 mm)

Bauhöhe [mm]	Baulänge [mm]	Artikel-Nr. Verzinkt	Preis Verzinkt [EUR]	Artikel-Nr. Edelstahl	Preis Edelstahl [EUR]
30	1000	31140551	23,30 €	31240550	35,80 €
30	2000	31140555	39,70 €	31240556	60,70 €

Laibungsablaufelement

Bauhöhe [mm]	Baulänge [mm]	Artikel-Nr. Verzinkt	Preis Verzinkt [EUR]	Artikel-Nr. Edelstahl	Preis Edelstahl [EUR]
30	250	31142655	67,30 €	31243339	134,60 €

Ablaufwanne für Breite 205 mm

Asymmetrische Bauform, geschlossen, mit Anschlussmöglichkeit für Fassadenrinne, Senkrecht, PVC Stutzen DN 100.

Typ	Breite [mm]	Höhe [mm]	Länge [mm]	Artikel-Nr. Verzinkt	Preis Verzinkt [EUR]	Artikel-Nr. Edelstahl	Preis Edelstahl [EUR]
	405	45	200	88104520500	162,40 €	88204520500	249,80 €
	405	70	200	88107020500	162,40 €	88207020500	249,80 €
	405	90	200	88109020500	162,40 €	88209020500	249,80 €
	405	110	200	88111020500	162,40 €	88211020500	249,80 €
	405	130	200	88113020500	162,40 €	88213020500	249,80 €
	405	150	200	88115020500	162,40 €	88215020500	249,80 €
Gitterrost 10/30	405	20	200	10140502	59,20 €	10240502	143,50 €
Gitterrost 10/30 (R11)	405	20	200	11140502	65,10 €	11240502	157,80 €

Fassadenrinne „INN“

Baubreite 230 mm

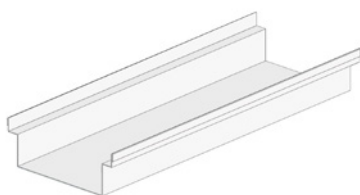
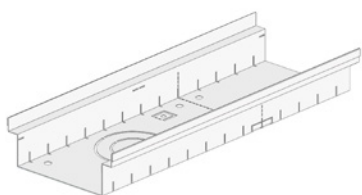

perforierte Ausführung

geschlossene Ausführung

Fassadenrinne

Typ	Bauhöhe [mm]	Baulänge [mm]	Artikel-Nr. Verzinkt	Preis Verzinkt [EUR]	Artikel-Nr. Edelstahl	Preis Edelstahl [EUR]
perforiert	45	500	90104523005	52,80 €	90204523005	81,20 €
	45	1000	90104523010	75,40 €	90204523010	116,00 €
	45	2000	90104523020	128,20 €	90204523020	197,20 €
	45	Sonderlänge	99104523000	Auf Anfrage	99204523000	Auf Anfrage
geschlossen	45	500	91104523005	52,80 €	91204523005	81,20 €
	45	1000	91104523010	75,40 €	91204523010	116,00 €
	45	2000	91104523020	128,20 €	91204523020	197,20 €

Typ	Bauhöhe [mm]	Baulänge [mm]	Artikel-Nr. Verzinkt	Preis Verzinkt [EUR]	Artikel-Nr. Edelstahl	Preis Edelstahl [EUR]
perforiert	70	500	90107023005	52,80 €	90207023005	81,20 €
	70	1000	90107023010	75,40 €	90207023010	116,00 €
	70	2000	90107023020	128,20 €	90207023020	197,20 €
	70	Sonderlänge	99107023000	Auf Anfrage	99207023000	Auf Anfrage
geschlossen	70	500	91107023005	52,80 €	91207023005	81,20 €
	70	1000	91107023010	75,40 €	91207023010	116,00 €
	70	2000	91107023020	128,20 €	91207023020	197,20 €

Typ	Bauhöhe [mm]	Baulänge [mm]	Artikel-Nr. Verzinkt	Preis Verzinkt [EUR]	Artikel-Nr. Edelstahl	Preis Edelstahl [EUR]
perforiert	90	500	90109023005	54,90 €	90209023005	84,40 €
	90	1000	90109023010	78,40 €	90209023010	120,60 €
	90	2000	90109023020	133,30 €	90209023020	205,00 €
	90	Sonderlänge	99109023000	Auf Anfrage	99209023000	Auf Anfrage
geschlossen	90	500	91109023005	54,90 €	91209023005	84,40 €
	90	1000	91109023010	78,40 €	91209023010	120,60 €
	90	2000	91109023020	133,30 €	91209023020	205,00 €

Typ	Bauhöhe [mm]	Baulänge [mm]	Artikel-Nr. Verzinkt	Preis Verzinkt [EUR]	Artikel-Nr. Edelstahl	Preis Edelstahl [EUR]
perforiert	110	500	90111023005	54,90 €	90211023005	84,40 €
	110	1000	90111023010	78,40 €	90211023010	120,60 €
	110	2000	90111023020	133,30 €	90211023020	205,00 €
	110	Sonderlänge	99111023000	Auf Anfrage	99211023000	Auf Anfrage
geschlossen	110	500	91111023005	54,90 €	91211023005	84,40 €
	110	1000	91111023010	78,40 €	91211023010	120,60 €
	110	2000	91111023020	133,30 €	91211023020	205,00 €

Typ	Bauhöhe [mm]	Baulänge [mm]	Artikel-Nr. Verzinkt	Preis Verzinkt [EUR]	Artikel-Nr. Edelstahl	Preis Edelstahl [EUR]
perforiert	130	500	90113023005	57,00 €	90213023005	87,60 €
	130	1000	90113023010	81,40 €	90213023010	125,10 €
	130	2000	90113023020	138,30 €	90213023020	212,70 €
	130	Sonderlänge	99113023000	Auf Anfrage	99213023000	Auf Anfrage
geschlossen	130	500	91113023005	57,00 €	91213023005	87,60 €
	130	1000	91113023010	81,40 €	91213023010	125,10 €
	130	2000	91113023020	138,30 €	91213023020	212,70 €

Typ	Bauhöhe [mm]	Baulänge [mm]	Artikel-Nr. Verzinkt	Preis Verzinkt [EUR]	Artikel-Nr. Edelstahl	Preis Edelstahl [EUR]
perforiert	150	500	90115023005	57,00 €	90215023005	87,60 €
	150	1000	90115023010	81,40 €	90215023010	125,20 €
	150	2000	90115023020	138,30 €	90215023020	212,70 €
	150	Sonderlänge	99115023000	Auf Anfrage	99215023000	Auf Anfrage
geschlossen	150	500	91115023005	57,00 €	91215023005	87,60 €
	150	1000	91115023010	81,40 €	91215023010	125,10 €
	150	2000	91115023020	138,30 €	91215023020	212,70 €

Abdeckungen für Breite 230 mm

Typ	Bauhöhe [mm]	Baulänge [mm]	Artikel-Nr. Verzinkt	Preis Verzinkt [EUR]	Artikel-Nr. Edelstahl	Preis Edelstahl [EUR]
Gitterrost 30/10	20	500	10123005	42,90 €	10223005	131,90 €
	20	1000	10123010	60,40 €	10223010	236,30 €
	20	1500	10123055	81,10 €	10223055	Auf Anfrage
Gitterrost 30/10 (R11)	20	500	11123005	47,20 €	11223005	138,50 €
	20	1000	11123010	66,40 €	11223010	248,10 €
Längsstabrost 3 mm	20	500	12123005	171,20 €	12223005	245,20 €
	20	1000	12123010	215,60 €	12223010	362,30 €
	20	Eckteil	12123000	215,60 €	12223000	274,70 €
Längsstabrost 5 mm	20	500	13123005	221,00 €	13223005	334,50 €
	20	1000	13123010	315,60 €	13223010	477,90 €
Querstabrost 3 mm	20	500	15123005	155,30 €	15223005	240,10 €
	20	1000	15123010	221,80 €	15223010	343,00 €
Rundstabrost 8 mm	20	500	14123005	Auf Anfrage	14223005	Auf Anfrage
	20	1000	14123010	Auf Anfrage	14223010	Auf Anfrage

Stirnwand für Breite 230 mm

Bauhöhe [mm]	Artikel-Nr. Verzinkt	Preis Verzinkt [EUR]	Artikel-Nr. Edelstahl	Preis Edelstahl [EUR]
45	941045230	14,80 €	942045230	22,80 €
70	941070230	14,80 €	942070230	22,80 €
90	941090230	14,80 €	942090230	22,80 €
110	941110230	17,80 €	942110230	27,30 €
130	941130230	17,80 €	942130230	27,30 €
150	941150230	17,80 €	942150230	27,30 €

Verbinder & Verschraubung

Bedarf Verschraubung: 2 Stück / m

Typ	Länge [mm]	Artikel-Nr. Verzinkt	Preis Verzinkt [EUR]	Artikel-Nr. Edelstahl	Preis Edelstahl [EUR]
Verschraubung	230	921230	26,70 €	922230	53,30 €
Verbinder	230	931230	7,40 €	932230	14,80 €

Höhenverstellung Fassadenrinne

Bedarf: 6 Stück / m

Bauhöhe [mm]	Baulänge [mm]	Baubreite [mm]	Artikel-Nr. Verzinkt	Preis Verzinkt [EUR]	Artikel-Nr. Edelstahl	Preis Edelstahl [EUR]
50	x	x	32140785	3,20 €	32240786	5,70 €

Ablaufstutzen

Typ	Artikel-Nr.	Preis [EUR]
DN 50	325018	16,30 €
DN 75	325019	17,80 €
DN 100	325020	19,30 €



Laubfang

Typ	Artikel-Nr.	Preis [EUR]
DN 75	325075	4,70 €
DN 100	325100	5,30 €

Stichkanal (Baubreite 90 mm)

Bauhöhe [mm]	Baulänge [mm]	Artikel-Nr. Verzinkt	Preis Verzinkt [EUR]	Artikel-Nr. Edelstahl	Preis Edelstahl [EUR]
30	1000	31140551	23,30 €	31240550	35,80 €
30	2000	31140555	39,70 €	31240556	60,70 €

Laibungsablaufelement

Bauhöhe [mm]	Baulänge [mm]	Artikel-Nr. Verzinkt	Preis Verzinkt [EUR]	Artikel-Nr. Edelstahl	Preis Edelstahl [EUR]
30	250	31142655	67,30 €	31243339	134,60 €

Ablaufwanne für Breite 230 mm

Asymmetrische Bauform, geschlossen, mit Anschlussmöglichkeit für Fassadenrinne, Senkrecht, PVC Stutzen DN 100.

Typ	Breite [mm]	Höhe [mm]	Länge [mm]	Artikel-Nr. Verzinkt	Preis Verzinkt [EUR]	Artikel-Nr. Edelstahl	Preis Edelstahl [EUR]
	430	45	200	88104523000	162,40 €	88204523000	249,80 €
	430	70	200	88107023000	162,40 €	88207023000	249,80 €
	430	90	200	88109023000	162,40 €	88209023000	249,80 €
	430	110	200	88111023000	162,40 €	88211023000	249,80 €
	430	130	200	88113023000	162,40 €	88213023000	249,80 €
	430	150	200	88115023000	162,40 €	88215023000	249,80 €
Gitterrost 10/30	430	20	200	10143002	62,10 €	10243002	153,80 €
Gitterrost 10/30 (R11)	430	20	200	11143002	68,40 €	11243002	169,20 €

Fassadenrinne „INN“

Baubreite 255 mm

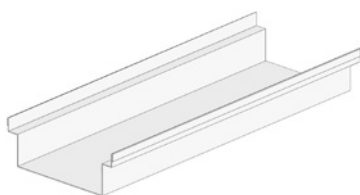
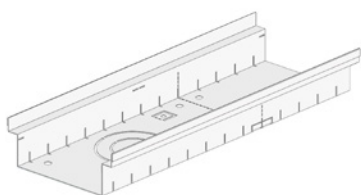

perforierte Ausführung

geschlossene Ausführung

Fassadenrinne

Typ	Bauhöhe [mm]	Baulänge [mm]	Artikel-Nr. Verzinkt	Preis Verzinkt [EUR]	Artikel-Nr. Edelstahl	Preis Edelstahl [EUR]
perforiert	45	500	90104525505	55,90 €	90204525505	86,00 €
	45	1000	90104525510	79,90 €	90204525510	122,90 €
	45	2000	90104525520	135,80 €	90204525520	208,80 €
	45	Sonderlänge	99104525500	Auf Anfrage	99204525500	Auf Anfrage
geschlossen	45	500	91104525505	55,90 €	91204525505	86,00 €
	45	1000	91104525510	79,90 €	91204525510	122,90 €
	45	2000	91104525520	135,80 €	91204525520	208,80 €

Typ	Bauhöhe [mm]	Baulänge [mm]	Artikel-Nr. Verzinkt	Preis Verzinkt [EUR]	Artikel-Nr. Edelstahl	Preis Edelstahl [EUR]
perforiert	70	500	90107025505	55,90 €	90207025505	86,00 €
	70	1000	90107025510	79,90 €	90207025510	122,90 €
	70	2000	90107025520	135,80 €	90207025520	208,80 €
	70	Sonderlänge	99107025500	Auf Anfrage	99207025500	Auf Anfrage
geschlossen	70	500	91107025505	55,90 €	91207025505	86,00 €
	70	1000	91107025510	79,90 €	91207025510	122,90 €
	70	2000	91107025520	135,80 €	91207025520	208,80 €

Typ	Bauhöhe [mm]	Baulänge [mm]	Artikel-Nr. Verzinkt	Preis Verzinkt [EUR]	Artikel-Nr. Edelstahl	Preis Edelstahl [EUR]
perforiert	90	500	90109025505	58,00 €	90209025505	89,20 €
	90	1000	90109025510	82,80 €	90209025510	127,40 €
	90	2000	90109025520	140,80 €	90209025520	216,60 €
	90	Sonderlänge	99109025500	Auf Anfrage	99209025500	Auf Anfrage
geschlossen	90	500	91109025505	58,00 €	91209025505	89,20 €
	90	1000	91109025510	82,80 €	91209025510	127,40 €
	90	2000	91109025520	140,80 €	91209025520	216,60 €

Typ	Bauhöhe [mm]	Baulänge [mm]	Artikel-Nr. Verzinkt	Preis Verzinkt [EUR]	Artikel-Nr. Edelstahl	Preis Edelstahl [EUR]
perforiert	110	500	90111025505	58,00 €	90211025505	89,20 €
	110	1000	90111025510	82,80 €	90211025510	127,40 €
	110	2000	90111025520	140,80 €	90211025520	216,60 €
geschlossen	110	Sonderlänge	99111025500	Auf Anfrage	99211025500	Auf Anfrage
	110	500	91111025505	58,00 €	91211025505	89,20 €
	110	1000	91111025510	82,80 €	91211025510	127,40 €
	110	2000	91111025520	140,80 €	91211025520	216,60 €

Typ	Bauhöhe [mm]	Baulänge [mm]	Artikel-Nr. Verzinkt	Preis Verzinkt [EUR]	Artikel-Nr. Edelstahl	Preis Edelstahl [EUR]
perforiert	130	500	90113025505	60,10 €	90213025505	92,40 €
	130	1000	90113025510	85,80 €	90213025510	132,00 €
	130	2000	90113025520	145,80 €	90213025520	224,30 €
geschlossen	130	Sonderlänge	99113025500	Auf Anfrage	99213025500	Auf Anfrage
	130	500	91113025505	60,10 €	91213025505	92,40 €
	130	1000	91113025510	85,80 €	91213025510	132,00 €
	130	2000	91113025520	145,80 €	91213025520	224,30 €

Typ	Bauhöhe [mm]	Baulänge [mm]	Artikel-Nr. Verzinkt	Preis Verzinkt [EUR]	Artikel-Nr. Edelstahl	Preis Edelstahl [EUR]
perforiert	150	500	90115025505	60,10 €	90215025505	92,40 €
	150	1000	90115025510	85,80 €	90215025510	132,00 €
	150	2000	90115025520	145,80 €	90215025520	224,30 €
geschlossen	150	Sonderlänge	99115025500	Auf Anfrage	99215025500	Auf Anfrage
	150	500	91115025505	60,10 €	91215025505	92,40 €
	150	1000	91115025510	85,80 €	91215025510	132,00 €
	150	2000	91115025520	145,80 €	91215025520	224,30 €

Abdeckungen für Breite 255 mm

Typ	Bauhöhe [mm]	Baulänge [mm]	Artikel-Nr. Verzinkt	Preis Verzinkt [EUR]	Artikel-Nr. Edelstahl	Preis Edelstahl [EUR]
Gitterrost 30/10	20	500	10125505	45,90 €	10225505	143,20 €
	20	1000	10125510	63,30 €	10225510	241,30 €
	20	1500	10125515	87,00 €	10225515	Auf Anfrage
Gitterrost 30/10 (R11)	20	500	11125505	50,50 €	11225505	150,30 €
	20	1000	11125510	69,70 €	11225510	253,40 €
Längsstabrost 3 mm	20	500	12125505	184,80 €	12225505	264,40 €
	20	1000	12125510	231,90 €	12225510	391,50 €
	20	Eckteil	12125500	229,20 €	12225500	294,00 €
Längsstabrost 5 mm	20	500	13125505	237,30 €	13225505	358,80 €
	20	1000	13125510	339,00 €	13225510	512,60 €
Querstabrost 3 mm	20	500	15125505	167,70 €	15225505	259,80 €
	20	1000	15125510	239,60 €	15225510	371,10 €
Rundstabrost 8 mm	20	500	14125505	Auf Anfrage	14225505	Auf Anfrage
	20	1000	14125510	Auf Anfrage	14225510	Auf Anfrage

Stirnwand für die Breite 255 mm

Bauhöhe [mm]	Artikel-Nr. Verzinkt	Preis Verzinkt [EUR]	Artikel-Nr. Edelstahl	Preis Edelstahl [EUR]
45	941045255	17,80 €	942045255	27,30 €
70	941070255	17,80 €	942070255	27,30 €
90	941090255	17,80 €	942090255	27,30 €
110	941110255	20,70 €	942110255	31,90 €
130	941130255	20,70 €	942130255	31,90 €
150	941150255	20,70 €	942150255	31,90 €

Verbinder & Verschraubung

Bedarf Verschraubung: 2 Stück / m

Typ	Länge [mm]	Artikel-Nr. Verzinkt	Preis Verzinkt [EUR]	Artikel-Nr. Edelstahl	Preis Edelstahl [EUR]
Verschraubung	255	921255	26,70 €	922255	53,30 €
Verbinder	255	931255	10,40 €	932255	20,70 €

Höhenverstellung Fassadenrinne

Bedarf: 6 Stück / m

Bauhöhe [mm]	Baulänge [mm]	Baubreite [mm]	Artikel-Nr. Verzinkt	Preis Verzinkt [EUR]	Artikel-Nr. Edelstahl	Preis Edelstahl [EUR]
50	x	x	32140785	3,20 €	32240786	5,70 €

Ablaufstutzen

Typ	Artikel-Nr.	Preis [EUR]
DN 50	325018	16,30 €
DN 75	325019	17,80 €
DN 100	325020	19,30 €



Laubfang

Typ	Artikel-Nr.	Preis [EUR]
DN 75	325075	4,70 €
DN 100	325100	5,30 €

Stichkanal (Baubreite 90 mm)

Bauhöhe [mm]	Baulänge [mm]	Artikel-Nr. Verzinkt	Preis Verzinkt [EUR]	Artikel-Nr. Edelstahl	Preis Edelstahl [EUR]
30	1000	31140551	23,30 €	31240550	35,80 €
30	2000	31140555	39,70 €	31240556	60,70 €

Laibungsablaufelement

Bauhöhe [mm]	Baulänge [mm]	Artikel-Nr. Verzinkt	Preis Verzinkt [EUR]	Artikel-Nr. Edelstahl	Preis Edelstahl [EUR]
30	250	31142655	67,30 €	31243339	134,60 €

Ablaufwanne für Breite 255 mm

Asymmetrische Bauform, geschlossen, mit Anschlussmöglichkeit für Fassadenrinne, Senkrecht, PVC Stutzen DN 100.

Typ	Breite [mm]	Höhe [mm]	Länge [mm]	Artikel-Nr. Verzinkt	Preis Verzinkt [EUR]	Artikel-Nr. Edelstahl	Preis Edelstahl [EUR]
	455	45	200	88104525500	162,40 €	88204525500	249,80 €
	455	70	200	88107025500	162,40 €	88207025500	249,80 €
	455	90	200	88109025500	162,40 €	88209025500	249,80 €
	455	110	200	88111025500	162,40 €	88211025500	249,80 €
	455	130	200	88113025500	162,40 €	88213025500	249,80 €
	455	150	200	88115025500	162,40 €	88215025500	249,80 €
Gitterrost 10/30	455	20	200	10145502	65,10 €	10245502	161,20 €
Gitterrost 10/30 (R11)	455	20	200	11145502	72,20 €	11245502	177,30 €



Fassadenrinne „INN“

Baubreite 300 mm

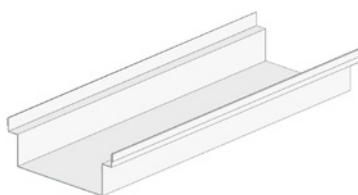
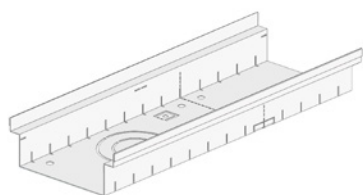

perforierte Ausführung

geschlossene Ausführung

Fassadenrinne

Typ	Bauhöhe [mm]	Baulänge [mm]	Artikel-Nr. Verzinkt	Preis Verzinkt [EUR]	Artikel-Nr. Edelstahl	Preis Edelstahl [EUR]
perforiert	45	500	90104530005	62,10 €	90204530005	95,60 €
	45	1000	90104530010	88,80 €	90204530010	136,50 €
	45	2000	90104530020	150,80 €	90204530020	232,00 €
	45	Sonderlänge	99104530000	Auf Anfrage	99204530000	Auf Anfrage
geschlossen	45	500	91104530005	62,10 €	91204530005	95,60 €
	45	1000	91104530010	88,80 €	91204530010	136,50 €
	45	2000	91104530020	150,80 €	91204530020	232,00 €

Typ	Bauhöhe [mm]	Baulänge [mm]	Artikel-Nr. Verzinkt	Preis Verzinkt [EUR]	Artikel-Nr. Edelstahl	Preis Edelstahl [EUR]
perforiert	70	500	90107030005	62,10 €	90207030005	95,60 €
	70	1000	90107030010	88,80 €	90207030010	136,50 €
	70	2000	90107030020	150,80 €	90207030020	232,00 €
	70	Sonderlänge	99107030000	Auf Anfrage	99207030000	Auf Anfrage
geschlossen	70	500	91107030005	62,10 €	91207030005	95,60 €
	70	1000	91107030010	88,80 €	91207030010	136,50 €
	70	2000	91107030020	150,80 €	91207030020	232,00 €

Typ	Bauhöhe [mm]	Baulänge [mm]	Artikel-Nr. Verzinkt	Preis Verzinkt [EUR]	Artikel-Nr. Edelstahl	Preis Edelstahl [EUR]
perforiert	90	500	90109030005	64,20 €	90209030005	98,80 €
	90	1000	90109030010	91,70 €	90209030010	141,10 €
	90	2000	90109030020	155,90 €	90209030020	239,80 €
	90	Sonderlänge	99109030000	Auf Anfrage	99209030000	Auf Anfrage
geschlossen	90	500	91109030005	64,20 €	91209030005	98,80 €
	90	1000	91109030010	91,70 €	91209030010	141,10 €
	90	2000	91109030020	155,90 €	91209030020	239,80 €

Typ	Bauhöhe [mm]	Baulänge [mm]	Artikel-Nr. Verzinkt	Preis Verzinkt [EUR]	Artikel-Nr. Edelstahl	Preis Edelstahl [EUR]
perforiert	110	500	90111030005	64,20 €	90211030005	98,80 €
	110	1000	90111030010	91,70 €	90211030010	141,10 €
	110	2000	90111030020	155,90 €	90211030020	239,80 €
	110	Sonderlänge	99111030000	Auf Anfrage	99211030000	Auf Anfrage
geschlossen	110	500	91111030005	64,20 €	91211030005	98,80 €
	110	1000	91111030010	91,70 €	91211030010	141,10 €
	110	2000	91111030020	155,90 €	91211030020	239,80 €

Typ	Bauhöhe [mm]	Baulänge [mm]	Artikel-Nr. Verzinkt	Preis Verzinkt [EUR]	Artikel-Nr. Edelstahl	Preis Edelstahl [EUR]
perforiert	130	500	90113030005	66,30 €	90213030005	101,90 €
	130	1000	90113030010	94,70 €	90213030010	145,60 €
	130	2000	90113030020	160,90 €	90213030020	247,50 €
	130	Sonderlänge	99113030000	Auf Anfrage	99213030000	Auf Anfrage
geschlossen	130	500	91113030005	66,30 €	91213030005	101,90 €
	130	1000	91113030010	94,70 €	91213030010	145,60 €
	130	2000	91113030020	160,90 €	91213030020	247,50 €

Typ	Bauhöhe [mm]	Baulänge [mm]	Artikel-Nr. Verzinkt	Preis Verzinkt [EUR]	Artikel-Nr. Edelstahl	Preis Edelstahl [EUR]
perforiert	150	500	90115030005	66,30 €	90215030005	101,90 €
	150	1000	90115030010	94,70 €	90215030010	145,60 €
	150	2000	90115030020	160,90 €	90215030020	247,50 €
	150	Sonderlänge	99115030000	Auf Anfrage	99215030000	Auf Anfrage
geschlossen	150	500	91115030005	66,30 €	91215030005	101,90 €
	150	1000	91115030010	94,70 €	91215030010	145,60 €
	150	2000	91115030020	160,90 €	91215030020	247,50 €

Abdeckungen für Breite 300 mm

Typ	Bauhöhe [mm]	Baulänge [mm]	Artikel-Nr. Verzinkt	Preis Verzinkt [EUR]	Artikel-Nr. Edelstahl	Preis Edelstahl [EUR]
Gitterrost 30/10	20	500	10130005	48,80 €	10230005	170,70 €
	20	1000	10130010	67,80 €	10230010	280,70 €
Gitterrost 30/10 (R11)	20	500	11130005	53,70 €	11230005	95,70 €
	20	1000	11130010	74,50 €	11230010	294,70 €
Längsstabrost 3 mm	20	500	12130005	211,50 €	12230005	304,30 €
	20	1000	12130010	262,90 €	12230010	449,20 €
	20	Eckteil	12130000	255,80 €	12230000	333,90 €
Querstabrost 3 mm	20	500	15130005	190,50 €	15230005	296,00 €
	20	1000	15130010	272,10 €	15230010	422,90 €
Rundstabrost 8 mm	20	500	14130005	Auf Anfrage	14230005	Auf Anfrage
	20	1000	14130010	Auf Anfrage	14230010	Auf Anfrage

Stirnwand für die Breite 300 mm

Bauhöhe [mm]	Artikel-Nr. Verzinkt	Preis Verzinkt [EUR]	Artikel-Nr. Edelstahl	Preis Edelstahl [EUR]
45	941045300	17,80 €	942045300	27,30 €
70	941070300	17,80 €	942070300	27,30 €
90	941090300	17,80 €	942090300	27,30 €
110	941110300	20,70 €	942110300	31,90 €
130	941130300	20,70 €	942130300	31,90 €
150	941150300	20,70 €	942150300	31,90 €

Verbinder & Verschraubung

Bedarf Verschraubung: 2 Stück / m

Typ	Länge [mm]	Artikel-Nr. Verzinkt	Preis Verzinkt [EUR]	Artikel-Nr. Edelstahl	Preis Edelstahl [EUR]
Verschraubung	300	921300	29,60 €	922300	59,20 €
Verbinder	300	931300	10,40 €	932300	20,70 €

Höhenverstellung Fassadenrinne

Bedarf: 6 Stück / m

Bauhöhe [mm]	Baulänge [mm]	Baubreite [mm]	Artikel-Nr. Verzinkt	Preis Verzinkt [EUR]	Artikel-Nr. Edelstahl	Preis Edelstahl [EUR]
50	x	x	32140785	3,20 €	32240786	5,70 €

Ablaufstutzen

Typ	Artikel-Nr.	Preis [EUR]
DN 50	325018	16,30 €
DN 75	325019	17,80 €
DN 100	325020	19,30 €



Laubfang

Typ	Artikel-Nr.	Preis [EUR]
DN 75	325075	4,70 €
DN 100	325100	5,30 €

Stichkanal (Baubreite 90 mm)

Bauhöhe [mm]	Baulänge [mm]	Artikel-Nr. Verzinkt	Preis Verzinkt [EUR]	Artikel-Nr. Edelstahl	Preis Edelstahl [EUR]
30	1000	31140551	23,30 €	31240550	35,80 €
30	2000	31140555	39,70 €	31240556	60,70 €

Laibungsablaufelement

Bauhöhe [mm]	Baulänge [mm]	Artikel-Nr. Verzinkt	Preis Verzinkt [EUR]	Artikel-Nr. Edelstahl	Preis Edelstahl [EUR]
30	250	31142655	67,30 €	31243339	134,60 €

Ablaufwanne für Breite 300 mm

Asymmetrische Bauform, geschlossen, mit Anschlussmöglichkeit für Fassadenrinne, Senkrecht, PVC Stutzen DN 100.

Typ	Breite [mm]	Höhe [mm]	Länge [mm]	Artikel-Nr. Verzinkt	Preis Verzinkt [EUR]	Artikel-Nr. Edelstahl	Preis Edelstahl [EUR]
	500	45	200	88104530000	162,40 €	88204530000	249,80 €
	500	70	200	88107030000	162,40 €	88207030000	249,80 €
	500	90	200	88109030000	162,40 €	88209030000	249,80 €
	500	110	200	88111030000	162,40 €	88211030000	249,80 €
	500	130	200	88113030000	162,40 €	88213030000	249,80 €
	500	150	200	88115030000	162,40 €	88215030000	249,80 €
Gitterrost 10/30	500	20	200	10150002	68,10 €	10250002	168,60 €
Gitterrost 10/30 (R11)	500	20	200	11150002	74,90 €	11250002	185,40 €



Glasfassadenrinne „INN“

Baubreite 130 mm

Auskragende Bauform, mit abnehmbarer Seitenwand (Tropfblech) für Glasfassaden

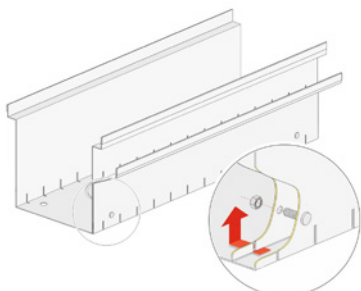

Glasfassadenrinne

Bauhöhe [mm]	Baulänge [mm]	Artikel-Nr. Verzinkt	Preis Verzinkt [EUR]	Artikel-Nr. Edelstahl	Preis Edelstahl [EUR]
150	1000	95115013010	147,60 €	95215013010	227,00 €

Abdeckungen für Breite 130 mm

Typ	Bauhöhe [mm]	Baulänge [mm]	Artikel-Nr. Verzinkt	Preis Verzinkt [EUR]	Artikel-Nr. Edelstahl	Preis Edelstahl [EUR]
Gitterrost 30/10	20	500	10113005	34,10 €	10213005	91,10 €
	20	1000	10113010	47,10 €	10213010	174,20 €
Gitterrost 30/10 (R11)	20	500	11113005	37,50 €	11213005	95,70 €
	20	1000	11113010	51,80 €	11213010	164,30 €
Längsstabrost 3 mm	20	500	12113005	118,00 €	12213005	153,50 €
	20	1000	12113010	153,50 €	12213010	246,90 €
	20	Eckteil	12113000	162,40 €	12213000	183,10 €
Längsstabrost 5 mm	20	500	13113005	127,10 €	13213005	202,20 €
	20	1000	13113010	181,60 €	13213010	288,90 €
Querstabrost 3 mm	20	500	15113005	105,60 €	15213005	159,40 €
	20	1000	15113010	150,80 €	15213010	227,70 €

Verbinder & Verschraubung

Bedarf Verschraubung: 2 Stück / m

Typ	Länge [mm]	Artikel-Nr. Verzinkt	Preis Verzinkt [EUR]	Artikel-Nr. Edelstahl	Preis Edelstahl [EUR]
Verschraubung	130	921130	23,70 €	922135	47,40 €
Verbinder	130	931130	6,00 €	932135	11,90 €

Ablaufstutzen

Typ	Artikel-Nr.	Preis [EUR]
DN 50	325018	16,30 €
DN 75	325019	17,80 €
DN 100	325020	19,30 €



Laubfang

Typ	Artikel-Nr.	Preis [EUR]
DN 75	325075	4,70 €
DN 100	325100	5,30 €

Auskragende Bauform, mit abnehmbarer Seitenwand (Tropfblech) für Glasfassaden

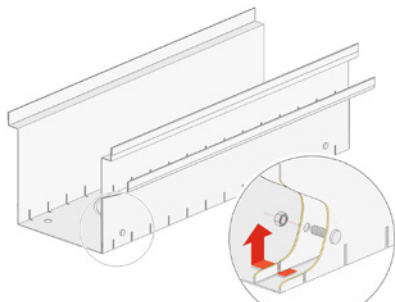

Glasfassadenrinne

Bauhöhe [mm]	Baulänge [mm]	Artikel-Nr. Verzinkt	Preis Verzinkt [EUR]	Artikel-Nr. Edelstahl	Preis Edelstahl [EUR]
150	1000	95115015510	156,50 €	95215015510	240,70 €

Abdeckungen für Breite 155 mm

Typ	Bauhöhe [mm]	Baulänge [mm]	Artikel-Nr. Verzinkt	Preis Verzinkt [EUR]	Artikel-Nr. Edelstahl	Preis Edelstahl [EUR]
Gitterrost 30/10	20	500	10115505	37,00 €	10215505	100,30 €
	20	1000	10115510	51,50 €	10215510	190,80 €
	20	1500	10115555	67,80 €	10215555	Auf Anfrage
Gitterrost 30/10 (R11)	20	500	11115505	40,70 €	11215505	105,30 €
	20	1000	11115510	56,60 €	11215510	182,90 €
Längsstabrost 3 mm	20	500	12115505	131,60 €	12215505	184,60 €
	20	1000	12115510	168,30 €	12215510	274,70 €
	20	Eckteil	12115500	176,00 €	12215500	214,10 €
Längsstabrost 5 mm	20	500	13115505	146,90 €	13215505	230,00 €
	20	1000	13115510	209,90 €	13215510	328,60 €
Querstabrost 3 mm	20	500	15115505	116,00 €	15215505	174,90 €
	20	1000	15115510	165,60 €	15215510	249,90 €

Verbinder & Verschraubung

Bedarf Verschraubung: 2 Stück / m

Typ	Länge [mm]	Artikel-Nr. Verzinkt	Preis Verzinkt [EUR]	Artikel-Nr. Edelstahl	Preis Edelstahl [EUR]
Verschraubung	155	921155	23,70 €	922155	47,40 €
Verbinder	155	931155	6,00 €	932155	11,90 €

Ablaufstutzen

Typ	Artikel-Nr.	Preis [EUR]
DN 50	325018	16,30 €
DN 75	325019	17,80 €
DN 100	325020	19,30 €



Laubfang

Typ	Artikel-Nr.	Preis [EUR]
DN 75	325075	4,70 €
DN 100	325100	5,30 €

Glasfassadenrinne „INN“

Baubreite 180 mm

Auskragende Bauform, mit abnehmbarer Seitenwand (Tropfblech) für Glasfassaden

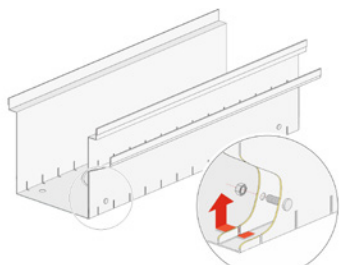

Glasfassadenrinne

Bauhöhe [mm]	Baulänge [mm]	Artikel-Nr. Verzinkt	Preis Verzinkt [EUR]	Artikel-Nr. Edelstahl	Preis Edelstahl [EUR]
150	1000	95115018010	162,40 €	95215018010	249,80 €

Abdeckungen für Breite 180 mm

Typ	Bauhöhe [mm]	Baulänge [mm]	Artikel-Nr. Verzinkt	Preis Verzinkt [EUR]	Artikel-Nr. Edelstahl	Preis Edelstahl [EUR]
Gitterrost 30/10	20	500	10118005	38,50 €	10218005	110,30 €
	20	1000	10118010	54,50 €	10218010	190,80 €
	20	1500	10118055	72,20 €	10218055	Auf Anfrage
Gitterrost 30/10 (R11)	20	500	11118005	42,30 €	11218005	115,90 €
	20	1000	11118010	59,90 €	11218010	200,30 €
Längsstabrost 3 mm	20	500	12118005	144,60 €	12218005	203,80 €
	20	1000	12118010	184,60 €	12218010	303,10 €
	20	Eckteil	12118000	189,00 €	12218000	233,30 €
Längsstabrost 5 mm	20	500	13118005	183,00 €	13218005	280,80 €
	20	1000	13118010	261,40 €	13218010	401,10 €
Querstabrost 3 mm	20	500	15118005	127,30 €	15218005	195,60 €
	20	1000	15118010	181,90 €	15218010	279,50 €

Verbinder & Verschraubung

Bedarf Verschraubung: 2 Stück / m

Typ	Länge [mm]	Artikel-Nr. Verzinkt	Preis Verzinkt [EUR]	Artikel-Nr. Edelstahl	Preis Edelstahl [EUR]
Verschraubung	180	921180	26,70 €	922180	53,30 €
Verbinder	180	931180	7,40 €	932180	14,80 €

Ablaufstutzen

Typ	Artikel-Nr.	Preis [EUR]
DN 50	325018	16,30 €
DN 75	325019	17,80 €
DN 100	325020	19,30 €



Laubfang

Typ	Artikel-Nr.	Preis [EUR]
DN 75	325075	4,70 €
DN 100	325100	5,30 €

Auskragende Bauform, mit abnehmbarer Seitenwand (Tropfblech) für Glasfassaden

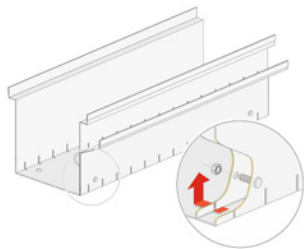

Glasfassadenrinne

Bauhöhe [mm]	Baulänge [mm]	Artikel-Nr. Verzinkt	Preis Verzinkt [EUR]	Artikel-Nr. Edelstahl	Preis Edelstahl [EUR]
150	1000	95115020510	168,30 €	95215020510	258,90 €

Abdeckungen für Breite 205 mm

Typ	Bauhöhe [mm]	Baulänge [mm]	Artikel-Nr. Verzinkt	Preis Verzinkt [EUR]	Artikel-Nr. Edelstahl	Preis Edelstahl [EUR]
Gitterrost 30/10	20	500	10120505	41,40 €	10220505	121,00 €
	20	1000	10120510	57,40 €	10220510	208,50 €
	20	1500	10120555	74,00 €	10220555	Auf Anfrage
Gitterrost 30/10 (R11)	20	500	11120505	45,60 €	11220505	127,00 €
	20	1000	11120510	63,10 €	11220510	218,90 €
Längsstabrost 3 mm	20	500	12120505	158,20 €	12220505	224,50 €
	20	1000	12120510	199,30 €	12220510	332,70 €
	20	Eckteil	12120500	202,60 €	12220500	254,00 €
Längsstabrost 5 mm	20	500	13120505	204,50 €	13220505	310,20 €
	20	1000	13120510	292,20 €	13220510	443,20 €
Querstabrost 3 mm	20	500	15120505	138,70 €	15220505	214,30 €
	20	1000	15120510	198,20 €	15220510	306,10 €

Verbinder & Verschraubung

Bedarf Verschraubung: 2 Stück / m

Typ	Länge [mm]	Artikel-Nr. Verzinkt	Preis Verzinkt [EUR]	Artikel-Nr. Edelstahl	Preis Edelstahl [EUR]
Verschraubung	205	921205	26,70 €	922205	53,30 €
Verbinder	205	931205	7,40 €	932205	14,80 €

Ablaufstutzen

Typ	Artikel-Nr.	Preis [EUR]
DN 50	325018	16,30 €
DN 75	325019	17,80 €
DN 100	325020	19,30 €



Laubfang

Typ	Artikel-Nr.	Preis [EUR]
DN 75	325075	4,70 €
DN 100	325100	5,30 €

Glasfassadenrinne „INN“

Baubreite 230 mm

Auskragende Bauform, mit abnehmbarer Seitenwand (Tropfblech) für Glasfassaden

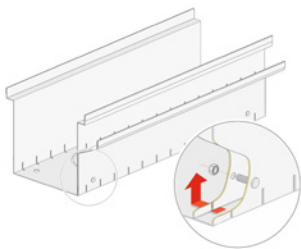

Glasfassadenrinne

Bauhöhe [mm]	Baulänge [mm]	Artikel-Nr. Verzinkt	Preis Verzinkt [EUR]	Artikel-Nr. Edelstahl	Preis Edelstahl [EUR]
150	1000	95115023010	174,20 €	95215023010	268,00 €

Abdeckungen für Breite 230 mm

Typ	Bauhöhe [mm]	Baulänge [mm]	Artikel-Nr. Verzinkt	Preis Verzinkt [EUR]	Artikel-Nr. Edelstahl	Preis Edelstahl [EUR]
Gitterrost 30/10	20	500	10123005	42,90 €	10223005	131,90 €
	20	1000	10123010	60,40 €	10223010	236,30 €
	20	1500	10123055	81,10 €	10223055	Auf Anfrage
Gitterrost 30/10 (R11)	20	500	11123005	47,20 €	11223005	138,50 €
	20	1000	11123010	66,40 €	11223010	248,10 €
Längsstabrost 3 mm	20	500	12123005	171,20 €	12223005	245,20 €
	20	1000	12123010	215,60 €	12223010	362,30 €
	20	Eckteil	12123000	215,60 €	12223000	274,70 €
Längsstabrost 5 mm	20	500	13123005	221,00 €	13223005	334,50 €
	20	1000	13123010	315,60 €	13223010	477,90 €
Querstabrost 3 mm	20	500	15123005	155,30 €	15223005	240,10 €
	20	1000	15123010	221,80 €	15223010	343,00 €

Verbinder & Verschraubung

Bedarf Verschraubung: 2 Stück / m

Typ	Länge [mm]	Artikel-Nr. Verzinkt	Preis Verzinkt [EUR]	Artikel-Nr. Edelstahl	Preis Edelstahl [EUR]
Verschraubung	230	921230	26,70 €	922230	53,30 €
Verbinder	230	931230	7,40 €	932230	14,80 €

Ablaufstutzen

Typ	Artikel-Nr.	Preis [EUR]
DN 50	325018	16,30 €
DN 75	325019	17,80 €
DN 100	325020	19,30 €



Laubfang

Typ	Artikel-Nr.	Preis [EUR]
DN 75	325075	4,70 €
DN 100	325100	5,30 €

Auskragende Bauform, mit abnehmbarer Seitenwand (Tropfblech) für Glasfassaden

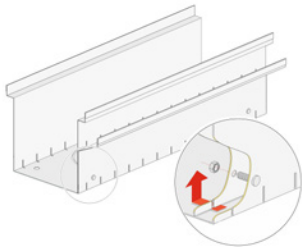

Glasfassadenrinne

Bauhöhe [mm]	Baulänge [mm]	Artikel-Nr. Verzinkt	Preis Verzinkt [EUR]	Artikel-Nr. Edelstahl	Preis Edelstahl [EUR]
150	1000	95115025510	180,10 €	95215025510	277,10 €

Abdeckungen für Breite 255 mm

Typ	Bauhöhe [mm]	Baulänge [mm]	Artikel-Nr. Verzinkt	Preis Verzinkt [EUR]	Artikel-Nr. Edelstahl	Preis Edelstahl [EUR]
Gitterrost 30/10	20	500	10125505	45,90 €	10225505	143,20 €
	20	1000	10125510	63,30 €	10225510	241,30 €
	20	1500	10125515	87,00 €	10225515	Auf Anfrage
Gitterrost 30/10 (R11)	20	500	11125505	50,50 €	11225505	150,30 €
	20	1000	11125510	69,70 €	11225510	253,40 €
Längsstabrost 3 mm	20	500	12125505	184,80 €	12225505	264,40 €
	20	1000	12125510	231,90 €	12225510	391,50 €
	20	Eckteil	12125500	229,20 €	12225500	294,00 €
Längsstabrost 5 mm	20	500	13125505	237,30 €	13225505	358,80 €
	20	1000	13125510	339,00 €	13225510	512,60 €
Querstabrost 3 mm	20	500	15125505	167,70 €	15225505	259,80 €
	20	1000	15125510	239,60 €	15225510	371,10 €

Verbinder & Verschraubung

Bedarf Verschraubung: 2 Stück / m

Typ	Länge [mm]	Artikel-Nr. Verzinkt	Preis Verzinkt [EUR]	Artikel-Nr. Edelstahl	Preis Edelstahl [EUR]
Verschraubung	255	921255	26,70 €	922255	53,30 €
Verbinder	255	931255	10,40 €	932255	20,70 €

Ablaufstutzen

Typ	Artikel-Nr.	Preis [EUR]
DN 50	325018	16,30 €
DN 75	325019	17,80 €
DN 100	325020	19,30 €



Laubfang

Typ	Artikel-Nr.	Preis [EUR]
DN 75	325075	4,70 €
DN 100	325100	5,30 €

Glasfassadenrinne „INN“

Baubreite 300 mm

Auskragende Bauform, mit abnehmbarer Seitenwand (Tropfblech) für Glasfassaden

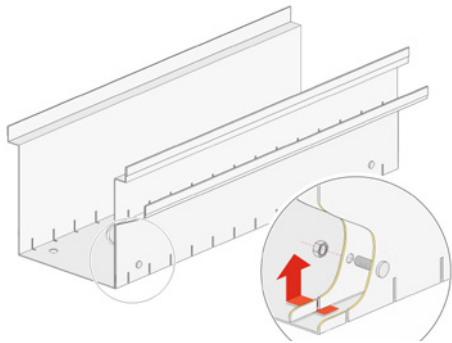

Glasfassadenrinne

Bauhöhe [mm]	Baulänge [mm]	Artikel-Nr. Verzinkt	Preis Verzinkt [EUR]	Artikel-Nr. Edelstahl	Preis Edelstahl [EUR]
150	1000	95115030010	186,00 €	95215030010	286,20 €

Abdeckungen für Breite 300 mm

Typ	Bauhöhe [mm]	Baulänge [mm]	Artikel-Nr. Verzinkt	Preis Verzinkt [EUR]	Artikel-Nr. Edelstahl	Preis Edelstahl [EUR]
Gitterrost 30/10	20	500	10130005	48,80 €	10230005	170,70 €
	20	1000	10130010	67,80 €	10230010	280,70 €
Gitterrost 30/10 (R11)	20	500	11130005	53,70 €	11230005	95,70 €
	20	1000	11130010	74,50 €	11230010	294,70 €
Längsstabrost 3 mm	20	500	12130005	211,50 €	12230005	304,30 €
	20	1000	12130010	262,90 €	12230010	449,20 €
	20	Eckteil	12130000	255,80 €	12230000	333,90 €
Querstabrost 3 mm	20	500	15130005	190,50 €	15230005	296,00 €
	20	1000	15130010	272,10 €	15230010	422,90 €

Verbinder & Verschraubung

Bedarf Verschraubung: 2 Stück / m

Typ	Länge [mm]	Artikel-Nr. Verzinkt	Preis Verzinkt [EUR]	Artikel-Nr. Edelstahl	Preis Edelstahl [EUR]
Verschraubung	300	921300	29,60 €	922300	59,20 €
Verbinder	300	931300	10,40 €	932300	20,70 €

Ablaufstutzen

Typ	Artikel-Nr.	Preis [EUR]
DN 50	325018	16,30 €
DN 75	325019	17,80 €
DN 100	325020	19,30 €



Laubfang

Typ	Artikel-Nr.	Preis [EUR]
DN 75	325075	4,70 €
DN 100	325100	5,30 €



Fassadenrinne „LECH“ - Laibungsrinne

Baubreite 205 mm

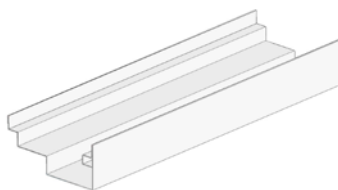
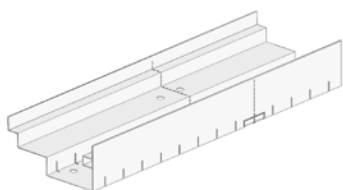

perforierte Ausführung

geschlossene Ausführung

Fassadenrinne

Typ	Bauhöhe [mm]	Baulänge [mm]	Artikel-Nr. Verzinkt	Preis Verzinkt [EUR]	Artikel-Nr. Edelstahl	Preis Edelstahl [EUR]
perforiert	90	500	50109020505	82,60 €	50209020505	127,10 €
	90	1000	50109020510	118,00 €	50209020510	181,60 €
	90	2000	50109020520	200,60 €	50209020520	308,60 €
geschlossen	90	500	51109020505	118,00 €	51209020505	127,10 €
	90	1000	51109020510	82,60 €	51209020510	181,60 €
	90	2000	51109020520	200,60 €	51209020520	308,60 €

Typ	Bauhöhe [mm]	Baulänge [mm]	Artikel-Nr. Verzinkt	Preis Verzinkt [EUR]	Artikel-Nr. Edelstahl	Preis Edelstahl [EUR]
perforiert	110	500	50111020505	93,00 €	50211020505	143,00 €
	110	1000	50111020510	132,80 €	50211020510	204,30 €
	110	2000	50111020520	225,70 €	50211020520	347,30 €
geschlossen	110	500	51111020505	93,00 €	51211020505	143,00 €
	110	1000	51111020510	132,80 €	51211020510	204,30 €
	110	2000	51111020520	225,70 €	51211020520	347,30 €

Typ	Bauhöhe [mm]	Baulänge [mm]	Artikel-Nr. Verzinkt	Preis Verzinkt [EUR]	Artikel-Nr. Edelstahl	Preis Edelstahl [EUR]
perforiert	130	500	50113020505	101,30 €	50213020505	155,80 €
	130	1000	50113020510	144,60 €	50213020510	222,50 €
	130	2000	50113020520	245,80 €	50213020520	378,20 €
geschlossen	130	500	51113020505	101,30 €	51213020505	155,80 €
	130	1000	51113020510	144,60 €	51213020510	222,50 €
	130	2000	51113020520	245,80 €	51213020520	378,20 €

Typ	Bauhöhe [mm]	Baulänge [mm]	Artikel-Nr. Verzinkt	Preis Verzinkt [EUR]	Artikel-Nr. Edelstahl	Preis Edelstahl [EUR]
perforiert	150	500	50115020505	109,50 €	50215020505	168,50 €
	150	1000	50115020510	156,50 €	50215020510	240,70 €
	150	2000	50115020520	266,00 €	50215020520	409,10 €
geschlossen	150	500	51115020505	109,50 €	51215020505	168,50 €
	150	1000	51115020510	156,50 €	51215020510	240,70 €
	150	2000	51115020520	266,00 €	51215020520	409,10 €

Abdeckungen für Breite 205 mm

Typ	Bauhöhe [mm]	Baulänge [mm]	Artikel-Nr. Verzinkt	Preis Verzinkt [EUR]	Artikel-Nr. Edelstahl	Preis Edelstahl [EUR]
Gitterrost 30/10	20	500	10120505	41,40 €	10220505	121,00 €
	20	1000	10120510	57,40 €	10220510	208,50 €
	20	1500	10120555	74,00 €	10220555	Auf Anfrage
Gitterrost 30/10 (R11)	20	500	11120505	45,60 €	11220505	127,00 €
	20	1000	11120510	63,10 €	11220510	218,90 €
Längsstabrost 3 mm	20	500	12120505	158,20 €	12220505	224,50 €
	20	1000	12120510	199,30 €	12220510	332,70 €
	20	Eckteil	12120500	202,60 €	12220500	254,00 €
Längsstabrost 5 mm	20	500	13120505	204,50 €	13220505	310,20 €
	20	1000	13120510	292,20 €	13220510	443,20 €
Querstabrost 3 mm	20	500	15120505	138,70 €	15220505	214,30 €
	20	1000	15120510	198,20 €	15220510	306,10 €
Rundstabrost 8 mm	20	500	14120505	Auf Anfrage	14220505	Auf Anfrage
	20	1000	14120510	Auf Anfrage	14220510	Auf Anfrage

Stirnwand für Breite 205 mm

Bauhöhe [mm]	Artikel-Nr. Verzinkt	Preis Verzinkt [EUR]	Artikel-Nr. Edelstahl	Preis Edelstahl [EUR]
90	541090205	13,40 €	542090205	20,50 €
110	541110205	14,80 €	542110205	22,80 €
130	541130205	16,30 €	542130205	25,10 €
150	541150205	17,80 €	542150205	27,30 €

Verbinder & Verschraubung

Bedarf Verschraubung: 2 Stück / m

Typ	Länge [mm]	Artikel-Nr. Verzinkt	Preis Verzinkt [EUR]	Artikel-Nr. Edelstahl	Preis Edelstahl [EUR]
Verschraubung	205	521205	16,30 €	522205	22,20 €
Verbinder	205	531205	14,50 €	532205	20,50 €

Ablaufstutzen

Typ	Artikel-Nr.	Preis [EUR]
DN 50	325018	16,30 €
DN 75	325019	17,80 €
DN 100	325020	19,30 €



Laubfang

Typ	Artikel-Nr.	Preis [EUR]
DN 75	325075	4,70 €
DN 100	325100	5,30 €

Fassadenrinne „LECH“ - Laibungsrinne

Baubreite 230 mm

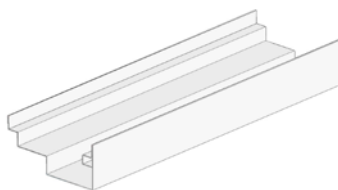
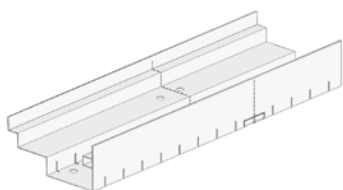

perforierte Ausführung

geschlossene Ausführung

Fassadenrinne

Typ	Bauhöhe [mm]	Baulänge [mm]	Artikel-Nr. Verzinkt	Preis Verzinkt [EUR]	Artikel-Nr. Edelstahl	Preis Edelstahl [EUR]
perforiert	90	500	50109023005	86,80 €	50209023005	133,50 €
	90	1000	50109023010	123,90 €	50209023010	190,60 €
	90	2000	50109023020	210,70 €	50209023020	324,10 €
geschlossen	90	500	51109023005	123,90 €	51209023005	133,50 €
	90	1000	51109023010	86,80 €	51209023010	190,60 €
	90	2000	51109023020	210,70 €	51209023020	324,10 €

Typ	Bauhöhe [mm]	Baulänge [mm]	Artikel-Nr. Verzinkt	Preis Verzinkt [EUR]	Artikel-Nr. Edelstahl	Preis Edelstahl [EUR]
perforiert	110	500	50111023005	95,10 €	50211023005	146,20 €
	110	1000	50111023010	135,80 €	50211023010	208,80 €
	110	2000	50111023020	230,80 €	50211023020	355,00 €
geschlossen	110	500	51111023005	95,10 €	51211023005	146,20 €
	110	1000	51111023010	135,80 €	51211023010	208,80 €
	110	2000	51111023020	230,80 €	51211023020	355,00 €

Typ	Bauhöhe [mm]	Baulänge [mm]	Artikel-Nr. Verzinkt	Preis Verzinkt [EUR]	Artikel-Nr. Edelstahl	Preis Edelstahl [EUR]
perforiert	130	500	50113023005	103,30 €	50213023005	158,90 €
	130	1000	50113023010	147,60 €	50213023010	227,00 €
	130	2000	50113023020	250,90 €	50213023020	385,90 €
geschlossen	130	500	51113023005	103,30 €	51213023005	158,90 €
	130	1000	51113023010	147,60 €	51213023010	227,00 €
	130	2000	51113023020	250,90 €	51213023020	385,90 €

Typ	Bauhöhe [mm]	Baulänge [mm]	Artikel-Nr. Verzinkt	Preis Verzinkt [EUR]	Artikel-Nr. Edelstahl	Preis Edelstahl [EUR]
perforiert	150	500	50115023005	111,60 €	50215023005	171,70 €
	150	1000	50115023010	159,40 €	50215023010	245,20 €
	150	2000	50115023020	271,00 €	50215023020	416,90 €
geschlossen	150	500	51115023005	111,60 €	51215023005	171,70 €
	150	1000	51115023010	159,40 €	51215023010	245,20 €
	150	2000	51115023020	271,00 €	51215023020	416,90 €

Abdeckungen für Breite 230 mm

Typ	Bauhöhe [mm]	Baulänge [mm]	Artikel-Nr. Verzinkt	Preis Verzinkt [EUR]	Artikel-Nr. Edelstahl	Preis Edelstahl [EUR]
Gitterrost 30/10	20	500	10123005	42,90 €	10223005	131,90 €
	20	1000	10123010	60,40 €	10223010	236,30 €
	20	1500	10123055	81,10 €	10223055	Auf Anfrage
Gitterrost 30/10 (R11)	20	500	11123005	47,20 €	11223005	138,50 €
	20	1000	11123010	66,40 €	11223010	248,10 €
Längsstabrost 3 mm	20	500	12123005	171,20 €	12223005	245,20 €
	20	1000	12123010	215,60 €	12223010	362,30 €
	20	Eckteil	12123000	215,60 €	12223000	274,70 €
Längsstabrost 5 mm	20	500	13123005	221,00 €	13223005	334,50 €
	20	1000	13123010	315,60 €	13223010	477,90 €
Querstabrost 3 mm	20	500	15123005	155,30 €	15223005	240,10 €
	20	1000	15123010	221,80 €	15223010	343,00 €
Rundstabrost 8 mm	20	500	14123005	Auf Anfrage	14223005	Auf Anfrage
	20	1000	14123010	Auf Anfrage	14223010	Auf Anfrage

Stirnwand für Breite 230 mm

Bauhöhe [mm]	Artikel-Nr. Verzinkt	Preis Verzinkt [EUR]	Artikel-Nr. Edelstahl	Preis Edelstahl [EUR]
90	541090230	13,40 €	542090230	20,50 €
110	541110230	14,80 €	542110230	22,80 €
130	541130230	16,30 €	542130230	25,10 €
150	541150230	17,80 €	542150230	27,30 €

Verbinder & Verschraubung

Bedarf Verschraubung: 2 Stück / m

Typ	Länge [mm]	Artikel-Nr. Verzinkt	Preis Verzinkt [EUR]	Artikel-Nr. Edelstahl	Preis Edelstahl [EUR]
Verschraubung	230	521230	Auf Anfrage	522230	Auf Anfrage
Verbinder	230	531230	17,50 €	532230	Auf Anfrage

Ablaufstutzen

Typ	Artikel-Nr.	Preis [EUR]
DN 50	325018	16,30 €
DN 75	325019	17,80 €
DN 100	325020	19,30 €



Laubfang

Typ	Artikel-Nr.	Preis [EUR]
DN 75	325075	4,70 €
DN 100	325100	5,30 €

Fassadenrinne „LECH“ - Laibungsrinne

Baubreite 255 mm

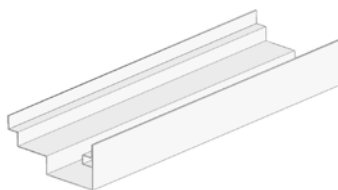
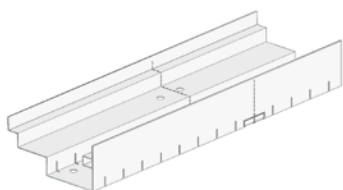

perforierte Ausführung

geschlossene Ausführung

Fassadenrinne

Typ	Bauhöhe [mm]	Baulänge [mm]	Artikel-Nr. Verzinkt	Preis Verzinkt [EUR]	Artikel-Nr. Edelstahl	Preis Edelstahl [EUR]
perforiert	90	500	50109025505	88,80 €	50209025505	136,70 €
	90	1000	50109025510	126,90 €	50209025510	195,20 €
	90	2000	50109025520	215,70 €	50209025520	331,80 €
geschlossen	90	500	51109025505	88,80 €	51209025505	136,70 €
	90	1000	51109025510	126,90 €	51209025510	195,20 €
	90	2000	51109025520	215,70 €	51209025520	331,80 €

Typ	Bauhöhe [mm]	Baulänge [mm]	Artikel-Nr. Verzinkt	Preis Verzinkt [EUR]	Artikel-Nr. Edelstahl	Preis Edelstahl [EUR]
perforiert	110	500	50111025505	97,10 €	50211025505	149,40 €
	110	1000	50111025510	138,70 €	50211025510	213,40 €
	110	2000	50111025520	235,80 €	50211025520	362,70 €
geschlossen	110	500	51111025505	97,10 €	51211025505	149,40 €
	110	1000	51111025510	138,70 €	51211025510	213,40 €
	110	2000	51111025520	235,80 €	51211025520	362,70 €

Typ	Bauhöhe [mm]	Baulänge [mm]	Artikel-Nr. Verzinkt	Preis Verzinkt [EUR]	Artikel-Nr. Edelstahl	Preis Edelstahl [EUR]
perforiert	130	500	50113025505	105,40 €	50213025505	162,10 €
	130	1000	50113025510	150,60 €	50213025510	231,60 €
	130	2000	50113025520	255,90 €	50213025520	393,70 €
geschlossen	130	500	51113025505	105,40 €	51213025505	162,10 €
	130	1000	51113025510	150,60 €	51213025510	231,60 €
	130	2000	51113025520	255,90 €	51213025520	393,70 €

Typ	Bauhöhe [mm]	Baulänge [mm]	Artikel-Nr. Verzinkt	Preis Verzinkt [EUR]	Artikel-Nr. Edelstahl	Preis Edelstahl [EUR]
perforiert	150	500	50115025505	113,70 €	50215025505	174,90 €
	150	1000	50115025510	162,40 €	50215025510	249,80 €
	150	2000	50115025520	276,00 €	50215025520	424,60 €
geschlossen	150	500	51115025505	113,70 €	51215025505	174,90 €
	150	1000	51115025510	162,40 €	51215025510	249,80 €
	150	2000	51115025520	276,00 €	51215025520	424,60 €

Abdeckungen für Breite 255 mm

Typ	Bauhöhe [mm]	Baulänge [mm]	Artikel-Nr. Verzinkt	Preis Verzinkt [EUR]	Artikel-Nr. Edelstahl	Preis Edelstahl [EUR]
Gitterrost 30/10	20	500	10125505	45,90 €	10225505	143,20 €
	20	1000	10125510	63,30 €	10225510	241,30 €
	20	1500	10125515	87,00 €	10225515	Auf Anfrage
Gitterrost 30/10 (R11)	20	500	11125505	50,50 €	11225505	150,30 €
	20	1000	11125510	69,70 €	11225510	253,40 €
Längsstabrost 3 mm	20	500	12125505	184,80 €	12225505	264,40 €
	20	1000	12125510	231,90 €	12225510	391,50 €
	20	Eckteil	12125500	229,20 €	12225500	294,00 €
Längsstabrost 5 mm	20	500	13125505	237,30 €	13225505	358,80 €
	20	1000	13125510	339,00 €	13225510	512,60 €
Querstabrost 3 mm	20	500	15125505	167,70 €	15225505	259,80 €
	20	1000	15125510	239,60 €	15225510	371,10 €
Rundstabrost 8 mm	20	500	14125505	Auf Anfrage	14225505	Auf Anfrage
	20	1000	14125510	Auf Anfrage	14225510	Auf Anfrage

Stirnwand für Breite 255 mm

Bauhöhe [mm]	Artikel-Nr. Verzinkt	Preis Verzinkt [EUR]	Artikel-Nr. Edelstahl	Preis Edelstahl [EUR]
90	541090255	13,40 €	542090255	20,50 €
110	541110255	14,80 €	542110255	22,80 €
130	541130255	16,30 €	542130255	25,10 €
150	541150255	17,80 €	542150255	27,30 €

Verbinder & Verschraubung

Bedarf Verschraubung: 2 Stück / m

Typ	Länge [mm]	Artikel-Nr. Verzinkt	Preis Verzinkt [EUR]	Artikel-Nr. Edelstahl	Preis Edelstahl [EUR]
Verschraubung	255	521255	Auf Anfrage	522255	Auf Anfrage
Verbinder	255	531255	20,50 €	532255	Auf Anfrage

Ablaufstutzen

Typ	Artikel-Nr.	Preis [EUR]
DN 50	325018	16,30 €
DN 75	325019	17,80 €
DN 100	325020	19,30 €



Laubfang

Typ	Artikel-Nr.	Preis [EUR]
DN 75	325075	4,70 €
DN 100	325100	5,30 €

Fassadenrinne „LECH“ - Laibungsrinne

Baubreite 300 mm

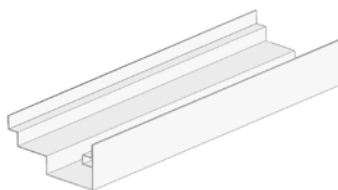
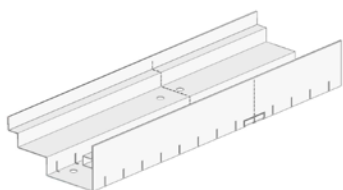

perforierte Ausführung

geschlossene Ausführung

Fassadenrinne

Typ	Bauhöhe [mm]	Baulänge [mm]	Artikel-Nr. Verzinkt	Preis Verzinkt [EUR]	Artikel-Nr. Edelstahl	Preis Edelstahl [EUR]
perforiert	90	500	50109030005	90,90 €	50209030005	139,80 €
	90	1000	50109030010	129,90 €	50209030010	199,70 €
	90	2000	50109030020	220,70 €	50209030020	339,50 €
geschlossen	90	500	51109030005	90,90 €	51209030005	139,80 €
	90	1000	51109030010	129,90 €	51209030010	199,70 €
	90	2000	51109030020	220,70 €	51209030020	339,50 €

Typ	Bauhöhe [mm]	Baulänge [mm]	Artikel-Nr. Verzinkt	Preis Verzinkt [EUR]	Artikel-Nr. Edelstahl	Preis Edelstahl [EUR]
perforiert	110	500	50111030005	99,20 €	50211030005	152,60 €
	110	1000	50111030010	141,70 €	50211030010	217,90 €
	110	2000	50111030020	240,80 €	50211030020	370,50 €
geschlossen	110	500	51111030005	99,20 €	51211030005	152,60 €
	110	1000	51111030010	141,70 €	51211030010	217,90 €
	110	2000	51111030020	240,80 €	51211030020	370,50 €

Typ	Bauhöhe [mm]	Baulänge [mm]	Artikel-Nr. Verzinkt	Preis Verzinkt [EUR]	Artikel-Nr. Edelstahl	Preis Edelstahl [EUR]
perforiert	130	500	50113030005	107,50 €	50213030005	165,30 €
	130	1000	50113030010	153,50 €	50213030010	236,10 €
	130	2000	50113030020	260,90 €	50213030020	401,40 €
geschlossen	130	500	51113030005	107,50 €	51213030005	165,30 €
	130	1000	51113030010	153,50 €	51213030010	236,10 €
	130	2000	51113030020	260,90 €	51213030020	401,40 €

Typ	Bauhöhe [mm]	Baulänge [mm]	Artikel-Nr. Verzinkt	Preis Verzinkt [EUR]	Artikel-Nr. Edelstahl	Preis Edelstahl [EUR]
perforiert	150	500	50115030005	115,70 €	50215030005	178,00 €
	150	1000	50115030010	165,30 €	50215030010	254,30 €
	150	2000	50115030020	281,00 €	50215030020	432,30 €
geschlossen	150	500	51115030005	115,70 €	51215030005	178,00 €
	150	1000	51115030010	165,30 €	51215030010	254,30 €
	150	2000	51115030020	281,00 €	51215030020	432,30 €

Abdeckungen für Breite 300 mm

Typ	Bauhöhe [mm]	Baulänge [mm]	Artikel-Nr. Verzinkt	Preis Verzinkt [EUR]	Artikel-Nr. Edelstahl	Preis Edelstahl [EUR]
Gitterrost 30/10	20	500	10130005	48,80 €	10230005	170,70 €
	20	1000	10130010	67,80 €	10230010	280,70 €
Gitterrost 30/10 (R11)	20	500	11130005	53,70 €	11230005	95,70 €
	20	1000	11130010	74,50 €	11230010	294,70 €
Längsstabrost 3 mm	20	500	12130005	211,50 €	12230005	304,30 €
	20	1000	12130010	262,90 €	12230010	449,20 €
	20	Eckteil	12130000	255,80 €	12230000	333,90 €
Querstabrost 3 mm	20	500	15130005	190,50 €	15230005	296,00 €
	20	1000	15130010	272,10 €	15230010	422,90 €
Rundstabrost 8 mm	20	500	14130005	Auf Anfrage	14230005	Auf Anfrage
	20	1000	14130010	Auf Anfrage	14230010	Auf Anfrage

Stirnwand für Breite 300 mm

Bauhöhe [mm]	Artikel-Nr. Verzinkt	Preis Verzinkt [EUR]	Artikel-Nr. Edelstahl	Preis Edelstahl [EUR]
90	541090300	13,40 €	542090300	20,50 €
110	541110300	14,80 €	542110300	22,80 €
130	541130300	17,80 €	542130300	27,30 €
150	541150300	17,80 €	542150300	27,30 €

Verbinder & Verschraubung

Bedarf Verschraubung: 2 Stück / m

Typ	Länge [mm]	Artikel-Nr. Verzinkt	Preis Verzinkt [EUR]	Artikel-Nr. Edelstahl	Preis Edelstahl [EUR]
Verschraubung	300	521300	Auf Anfrage	522300	Auf Anfrage
Verbinder	300	531300	23,40 €	532300	Auf Anfrage

Ablaufstutzen

Typ	Artikel-Nr.	Preis [EUR]
DN 50	325018	16,30 €
DN 75	325019	17,80 €
DN 100	325020	19,30 €



Laubfang

Typ	Artikel-Nr.	Preis [EUR]
DN 75	325075	4,70 €
DN 100	325100	5,30 €

Sonderanfertigungen

Fassadenrinne „Regen“

Wir lassen Sie nicht im Regen stehen. Individuelle professionelle Maßanfertigungen nach Kundenwunsch sind jederzeit nach vorliegenden Planunterlagen oder gemeinsamer Planung möglich. Hierzu beraten wir Sie gerne. Sprechen Sie mit unseren Experten über Ihre Vorstellungen.





Schlitzrinnen

Fassaden Schlitzrinne

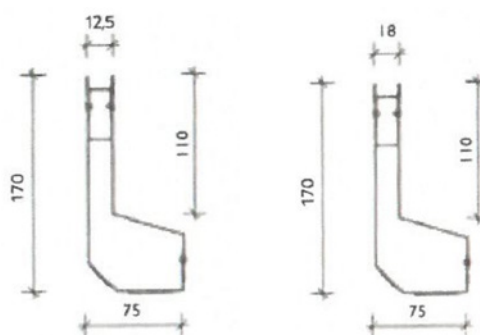
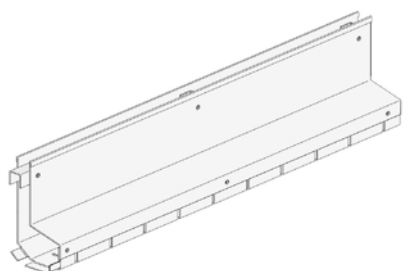

Schlitzrinne SW 12,5 mm

Halshöhe 110, Materialstärke 1,5 mm

Typ	Bauhöhe [mm]	Baulänge [mm]	Baubreite [mm]	Artikel-Nr. Verzinkt	Preis Verzinkt [EUR]	Artikel-Nr. Edelstahl	Preis Edelstahl [EUR]
perforiert	170	1000	75	40140866	108,00 €	40240868	211,50 €
geschlossen	170	1000	75	41140867	106,50 €	41240869	210,00 €
Rev.-schacht	170	300	275	41140870	269,10 €	41240871	465,70 €
Stirnwand	170	-	-	44140872	14,80 €	44240873	26,70 €

Schlitzrinne SW 18 mm

Halshöhe 110, Materialstärke 1,5 mm

Typ	Bauhöhe [mm]	Baulänge [mm]	Baubreite [mm]	Artikel-Nr. Verzinkt	Preis Verzinkt [EUR]	Artikel-Nr. Edelstahl	Preis Edelstahl [EUR]
perforiert	170	1000	75	40140234	113,90 €	40240236	217,40 €
geschlossen	170	1000	75	41140235	112,40 €	41240237	215,90 €
Rev.-schacht	170	300	275	41140238	275,00 €	41240239	470,20 €
Stirnwand	170	-	-	44140682	14,80 €	44240683	26,70 €

Schlitzrinne Zubehör



Typ	Höhe [mm]	Länge [mm]	Breite [mm]	Artikel-Nr. Verzinkt	Preis Verzinkt [EUR]	Artikel-Nr. Edelstahl	Preis Edelstahl [EUR]
T-Aushebegriff M8				42140813	14,80 €	42240814	22,20 €
Schlitzabdeckung SW12,5	10	1000	12,5	42140874	16,00 €	42240876	19,00 €
Schlitzabdeckung SW18	10	1000	18	42140677	16,30 €	42240689	19,30 €



Punktbläufe

Punktbläufe begehbar

Revisionsaufsatz perforiert, Rostauflage innenliegend

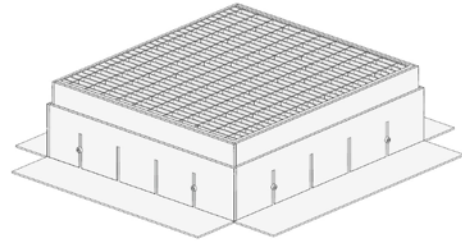
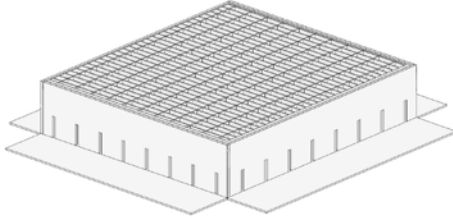

Punktblauf mit fixer Bauhöhe

Punktblauf höhenverstellbar

Baubreite 255 mm

Bauhöhe [mm]	Baulänge [mm]	Artikel-Nr. Verzinkt	Preis Verzinkt [EUR]	Artikel-Nr. Edelstahl	Preis Edelstahl [EUR]
60	255	30140507	68,90 €	30240519	106,00 €
100	255	30140508	71,60 €	30240520	110,10 €
150	255	30140509	74,40 €	30240521	114,50 €
200	255	30140510	77,10 €	30240522	118,50 €
55-90	255	30140531	114,50 €	30240537	176,10 €
90-150	255	30140532	117,40 €	30240538	180,60 €

Baubreite 300 mm

Bauhöhe [mm]	Baulänge [mm]	Artikel-Nr. Verzinkt	Preis Verzinkt [EUR]	Artikel-Nr. Edelstahl	Preis Edelstahl [EUR]
60	300	30140511	72,80 €	30240523	112,00 €
100	300	30140512	75,40 €	30240524	116,00 €
150	300	30140513	77,70 €	30240525	119,50 €
200	300	30140514	80,80 €	30240526	124,20 €
55-90	300	30140533	118,60 €	30240539	182,50 €
90-150	300	30140534	121,70 €	30240540	187,20 €

Baubreite 400 mm

Bauhöhe [mm]	Baulänge [mm]	Artikel-Nr. Verzinkt	Preis Verzinkt [EUR]	Artikel-Nr. Edelstahl	Preis Edelstahl [EUR]
60	400	30140515	77,50 €	30240527	119,20 €
100	400	30140516	82,20 €	30240528	126,50 €
150	400	30140517	84,90 €	30240529	130,60 €
200	400	30140518	87,70 €	30240530	134,90 €
55-90	400	30140535	124,10 €	30240541	190,90 €
90-150	400	30140536	129,60 €	30240542	199,30 €

Abdeckungen für Breite 255 - 400 mm

Typ	Höhe [mm]	Länge [mm]	Breite [mm]	Artikel-Nr. Verzinkt	Preis Verzinkt [EUR]	Artikel-Nr. Edelstahl	Preis Edelstahl [EUR]
Gitterrost MW 30/10	20	255	255	10125025	42,90 €	10225025	96,40 €
	20	300	300	10130030	47,40 €	10230030	116,00 €
	20	400	400	10140040	63,60 €	10240040	173,00 €
Gitterrost MW 30/10 R11	20	255	255	11125025	46,30 €	11225025	103,90 €
	20	300	300	11130030	51,10 €	11230030	125,10 €
	20	400	400	11140040	68,60 €	11240040	186,70 €
Längsstabrost 3 mm	20	255	255	12125025	105,00 €	12225025	136,10 €
	20	300	300	12130030	124,20 €	12230030	171,50 €
	20	400	400	12140040	149,40 €	12240040	232,20 €
Längsstabrost 5 mm	20	255	255	13125025	115,10 €	13225025	179,30 €
	20	300	300	13130030	146,40 €	13230030	228,80 €
	20	400	400	13140040	188,70 €	13240040	294,80 €

Wanne ausplasterbar

Bauhöhe [mm]	Baulänge [mm]	Baubreite [mm]	Artikel-Nr. Verzinkt	Preis Verzinkt [EUR]	Artikel-Nr. Edelstahl	Preis Edelstahl [EUR]
20	250	250	32143346	150,80 €	32243347	239,60 €

Punktabläufe

Punktablauf „Donau“ befahrbar

Punktentwässerung kommt immer dann zum Einsatz, wenn einfache und praktische Lösungen für das Auffangen von Oberflächenwasser gesucht werden.

Der befahrbare Punktablauf Modell Donau ist ein Revisionsaufsatz für überbaute Flächen mit hohen Belastungen (wie z.B. über Tiefgargen). Durch das Baukastenprinzip bestehend aus dem Grundkörper und in drei Standard Größen lieferbaren Aufsätzen, ist der Ablauf auf die unterschiedlichen Höhenanforderungen vor Ort ohne Probleme anpassbar.

Belastungsklasse: B 125 – D 400 / Anschlussmöglichkeit DN100

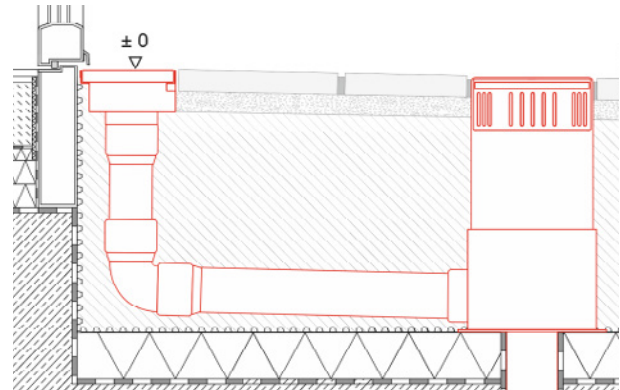
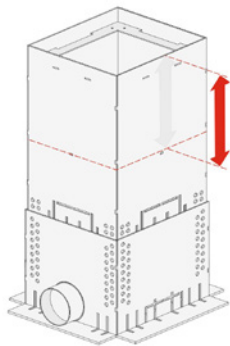

Punktablauf „Donau“, befahrbar (300 mm x 300 mm)

Höhenverstellbar, Verstärkte Rostauflage 40 mm für Gitterrost und PVC Schlammweimer

Typ	Bauhöhe [mm]	Baulänge [mm]	Baubreite [mm]	Artikel-Nr. Verzinkt	Preis Verzinkt [EUR]	Artikel-Nr. Edelstahl	Preis Edelstahl [EUR]
Grundkörper	250	300	300	241250300	384,40 €	242250300	Auf Anfrage
Oberteil	600	300	300	241600300	591,40 €	242600300	Auf Anfrage
Oberteil	800	300	300	241800300	650,50 €	242800300	Auf Anfrage
Oberteil	1000	300	300	241100300	709,70 €	242100300	Auf Anfrage

Punktablauf „Donau“, befahrbar (400 mm x 400 mm)

Höhenverstellbar, Verstärkte Rostauflage 40 mm für Gitterrost und PVC Schlammweimer

Typ	Bauhöhe [mm]	Baulänge [mm]	Baubreite [mm]	Artikel-Nr. Verzinkt	Preis Verzinkt [EUR]	Artikel-Nr. Edelstahl	Preis Edelstahl [EUR]
Grundkörper	250	400	400	241250400	443,60 €	242250400	Auf Anfrage
Oberteil	600	400	400	241600400	650,50 €	242600400	Auf Anfrage
Oberteil	800	400	400	241800400	709,70 €	242800400	Auf Anfrage
Oberteil	1000	400	400	241100400	768,80 €	242100400	Auf Anfrage

Abdeckungen

Typ	Höhe [mm]	Länge [mm]	Breite [mm]	Artikel-Nr. Verzinkt	Preis Verzinkt [EUR]	Artikel-Nr. Edelstahl	Preis Edelstahl [EUR]
Gitterrost MW 15/23	60	300	300	24130030	152,30 €	24230030	292,50 €
	60	400	400	24140040	223,30 €	24240040	522,50 €
Gitterrost MW 14/23 R11	60	300	300	24131130	167,60 €	24231130	310,20 €
	60	400	400	24141140	245,60 €	24241140	544,70 €

Hofsinkkasten geschlossen



Punktentwässerung kommt immer dann zum Einsatz, wenn einfache und praktische Lösungen für das Auffangen von Oberflächenwasser gesucht werden.

Der BG-Hofsinkkasten ist eine einfache und praktische Lösung für befahrbare Hof- und Auffahrtsflächen, als auch Zapfstellen im Garten zuverlässig und schnell zu entwässern. Er verfügt über einen seitlichen Anschluss DN100 und einen integrierten Schlammfang um das gesammelte Oberflächenwasser sicher an die angeschlossene Grundleitung abgeben zu können. Komplett aus Stahl gefertigt, zeichnet er sich durch ein einfaches und leichtes Handling aus und ist somit auch in individuellen Wunschmaßen zu fertigen.

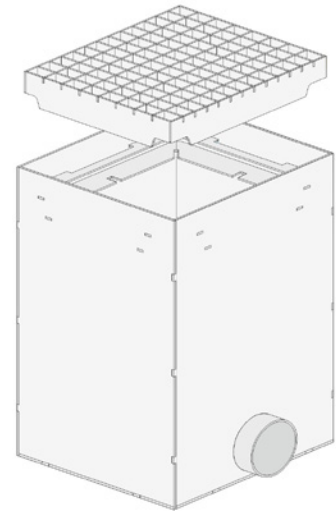

Hofsinkkasten, geschlossen, Ablauf seitl. DN 100

Stahl 3 mm, Rostauflage 20 mm innenliegend, Schlammweimer PVC

Bauhöhe [mm]	Baulänge [mm]	Baubreite [mm]	Belastungs- klasse	Artikel-Nr. Verzinkt	Preis Verzinkt [EUR]	Artikel-Nr. Edelstahl	Preis Edelstahl [EUR]
300	300	300	Kl. B 125	23140849	345,40 €	23240853	547,10 €
450	300	300	Kl. D 400	23140852	523,40 €	23240856	872,30 €

Abdeckungen für Breite 300 - 400 mm

Typ	Höhe [mm]	Länge [mm]	Breite [mm]	Artikel-Nr. Verzinkt	Preis Verzinkt [EUR]	Artikel-Nr. Edelstahl	Preis Edelstahl [EUR]
Gitterrost MW 15/23	60	300	300	24130030	152,30 €	24230030	292,50 €
	60	400	400	24140040	223,30 €	24240040	522,50 €
Gitterrost MW 14/23 R11	60	300	300	24131130	167,60 €	24231130	310,20 €
	60	400	400	24141140	245,60 €	24241140	544,70 €

Verschiebesicher, Lichte Weite 625 mm

Schachtabdeckung quadratisch

BG auspflasterbare Schachtabdeckungen werden in Freiflächen, Plätzen, Fußgängerzonen, aber auch Fahrwegen bzw. PKW-Stellflächen eingebaut. Standardmäßig verschiebesicher für Schachtöffnungen mit einer lichten Weite von 652 mm. Dem Oberflächenbelag angepasst, werden sie mit Gussasphalt gefüllt, wahlweise mit dem Pflaster- oder Plattenbelag. Die Große Auswahl an verschiedenen Abmessungen ermöglicht eine perfekte Integration in den jeweiligen Oberflächenbelag.

Die Höhe der Wanne ermöglicht die Befüllung mit einer befahrbaren Pflasterstärke. Bis Kl. C sind die Schachtabdeckungen von BG mit einer patentierten Schmutzumrandung ausgestattet. Dies erfordert eine deutlich weniger intensive Wartung und ermöglicht ein Einfaches schließen und Öffnen.

Optional mit zusätzlicher Lüftungsöffnung, für besondere Anforderungen. Aushebegriffe sind separat zu bestellen
Gerne fertigen wir die BG-Schachtabdeckung in Ihren individuellen Wunschmaßen zu

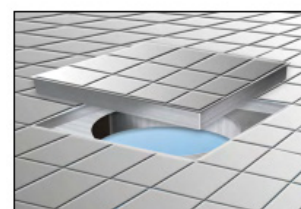
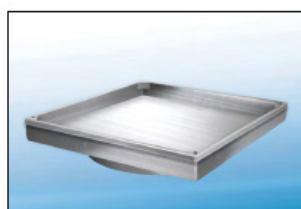
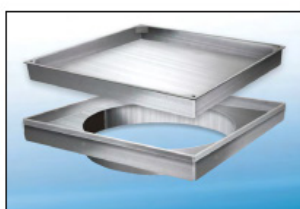

Baubreite 700 mm x 700 mm

Bauhöhe [mm]	Belastungs-klasse	Artikel-Nr. Verzinkt	Preis Verzinkt [EUR]	Artikel-Nr. Edelstahl	Preis Edelstahl [EUR]
50	Kl. B 125 - C 250	20170000	547,10 €		
100	Kl. A 15	20170040	311,40 €	20270041	550,30 €
100	Kl. B 125 - C 250	20170001	555,90 €	20270009	798,40 €
150	Kl. B 125 - C 250	20170002	650,50 €	20270010	1.241,90 €
150	Kl. D 400	20170007	1.448,90 €	20270016	1.715,00 €

Baubreite 800 mm x 800 mm

Bauhöhe [mm]	Belastungs-klasse	Artikel-Nr. Verzinkt	Preis Verzinkt [EUR]	Artikel-Nr. Edelstahl	Preis Edelstahl [EUR]
100	Kl. B 125 - C 250	20170003	650,50 €	20270011	1.241,90 €
150	Kl. B 125	20170018	680,10 €	20270012	1.448,90 €
150	Kl. D 400	20170008	1.508,00 €	20270017	2.217,60 €

Baubreite 1000 mm x 1000 mm

Bauhöhe [mm]	Belastungs-klasse	Artikel-Nr. Verzinkt	Preis Verzinkt [EUR]	Artikel-Nr. Edelstahl	Preis Edelstahl [EUR]
100	Kl. B 125 - C 250	20170004	919,60 €	20270013	1.330,60 €

Verschiebesicher, Lichte Weite 625 mm



Schachtabdeckung rund

Schachtabdeckung auspflasterbar, verschiebesicher, runde Ausführung

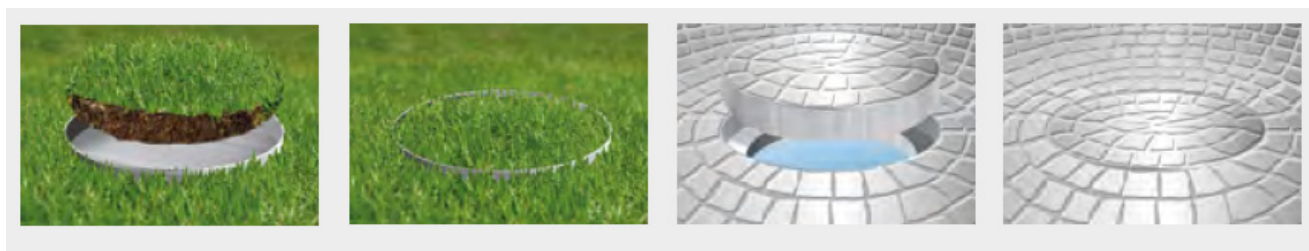

Durchmesser 700 mm

Bauhöhe [mm]	Belastungs-klasse	Artikel-Nr. Verzinkt	Preis Verzinkt [EUR]	Artikel-Nr. Edelstahl	Preis Edelstahl [EUR]
100	Kl. B 125	21170100	1.818,50 €	21270200	2.528,10 €
150	Kl. C 250	21170102	2.158,50 €	21270202	3.326,40 €
180	Kl. D 400	21170104	2.454,20 €	21270204	3.622,10 €

Durchmesser 800 mm

Bauhöhe [mm]	Belastungs-klasse	Artikel-Nr. Verzinkt	Preis Verzinkt [EUR]	Artikel-Nr. Edelstahl	Preis Edelstahl [EUR]
100	Kl. B 125	21170101	1.842,10 €	21270201	2.557,70 €
150	Kl. C 250	21170103	2.179,20 €	21270203	3.356,00 €
180	Kl. D 400	21170105	2.469,00 €	21270205	3.651,70 €

Zubehör

Typ	Artikel-Nr. Verzinkt	Preis Verzinkt [EUR]	Artikel-Nr. Edelstahl	Preis Edelstahl [EUR]
Set T-Aushebegriff M12, (4 Stück)	20140043	82,40 €	20240044	108,40 €
Lüftungsöffnung mittig	20170071	118,30	20270041	147,90 €
3m Dichtung für Schachtabdeckung, selbstklebend	20070070	14,80 €	-	-

Stahlprodukte

Schuhabstreifer

Um Eingangsbereiche sauber zu halten kommen Schuhabstreiferwannen von BG zum Einsatz, diese können problemlos mit dem Rinnensystem kombiniert werden und auch mehrteilig in individuellen Wunschmaßen gefertigt werden.

Bodenteil mit Ablaufbohrung mittig DN100, Rostauflage verstärkt nach innen gekantet

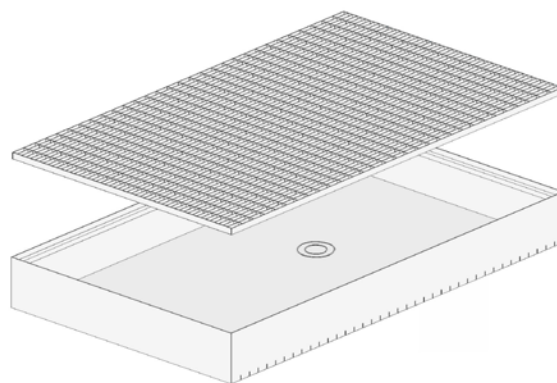

Schuhabstreiferwanne, Baubreite 400 mm

Typ	Bauhöhe [mm]	Baulänge [mm]	Artikel-Nr. Verzinkt	Preis Verzinkt [EUR]	Artikel-Nr. Edelstahl	Preis Edelstahl [EUR]
Schuhabstreiferwanne	60	600			25242159	257,30 €
Schuhabstreiferwanne	80	600	25140340	191,70 €	25242160	265,60 €
Gitterrost MW 30/10	20	600	25142164	102,10 €	25242172	239,60 €
Gitterrost R11	20	600	25142180	122,30 €	25242184	263,50 €

Schuhabstreiferwanne, Baubreite 500 mm

Typ	Bauhöhe [mm]	Baulänge [mm]	Artikel-Nr. Verzinkt	Preis Verzinkt [EUR]	Artikel-Nr. Edelstahl	Preis Edelstahl [EUR]
Schuhabstreiferwanne	60	1000	25140341	211,50 €	25242157	322,60 €
Schuhabstreiferwanne	80	1000	25140342	241,00 €	25242158	407,30 €
Gitterrost MW 30/10	20	1000	25142165	173,00 €	25242173	452,40 €
Gitterrost R11	20	1000	25142181	190,30 €	25242185	497,50 €

Schuhabstreiferwanne, Baubreite 600 mm

Typ	Bauhöhe [mm]	Baulänge [mm]	Artikel-Nr. Verzinkt	Preis Verzinkt [EUR]	Artikel-Nr. Edelstahl	Preis Edelstahl [EUR]
Schuhabstreiferwanne	60	1000	25140343	215,90 €	25242161	326,80 €
Schuhabstreiferwanne	80	1000	25140344	245,50 €	25242162	411,80 €
Gitterrost MW 30/10	20	1000	25142166	199,60 €	25242174	529,30 €
Gitterrost R11	20	1000	25142182	219,60 €	25242186	582,20 €

Zur Einfassung von Abgrenzung von Pflasterflächen, Pflanzflächen und Hochbeeten

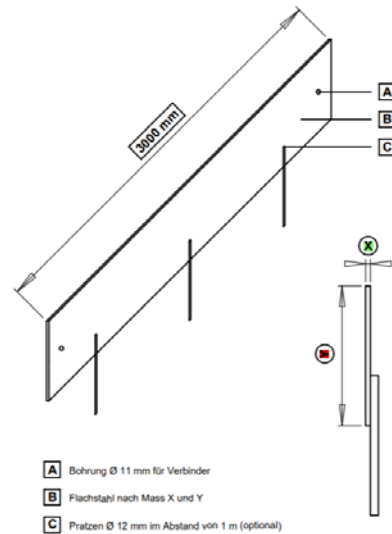
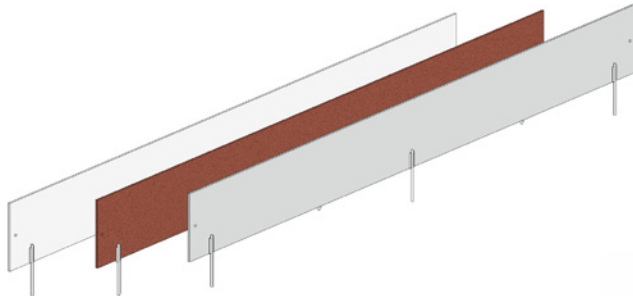

Flachstahl, Stärke 5 mm

Typ	Bauhöhe [mm]	Baulänge [mm]	Artikel-Nr. Verzinkt	Preis Verzinkt* [EUR]	Artikel-Nr. Roh	Preis Roh* [EUR]
ohne Pratzen	100	3000	28142810	Auf Anfrage	28342809	Auf Anfrage
ohne Pratzen	150	3000	28142614	Auf Anfrage	28342613	Auf Anfrage
ohne Pratzen	250	3000	28142812	Auf Anfrage	28342811	Auf Anfrage
mit 3 Pratzen	100	3000	28142823	Auf Anfrage	28342818	Auf Anfrage
mit 3 Pratzen	150	3000	28142824	Auf Anfrage	28342819	Auf Anfrage
mit 3 Pratzen	250	3000	28142827	Auf Anfrage	28342822	Auf Anfrage

* Die Bandstahlpreise richten sich nach dem aktuellen Tagespreis

Flachstahl, Stärke 6 mm

Typ	Bauhöhe [mm]	Baulänge [mm]	Artikel-Nr. Verzinkt	Preis Verzinkt* [EUR]	Artikel-Nr. Roh	Preis Roh* [EUR]
ohne Pratzen	150	3000	28142616	Auf Anfrage	28342615	Auf Anfrage
ohne Pratzen	200	3000	28142618	Auf Anfrage	28342617	Auf Anfrage
mit 3 Pratzen	150	3000	28142825	Auf Anfrage	28342820	Auf Anfrage
mit 3 Pratzen	200	3000	28142826	Auf Anfrage	28342821	Auf Anfrage

* Die Bandstahlpreise richten sich nach dem aktuellen Tagespreis

Zubehör

Typ	Bauhöhe [mm]	Baulänge [mm]	Baubreite [mm]	Artikel-Nr. Verzinkt	Preis Verzinkt [EUR]	Artikel-Nr. Roh	Preis Roh [EUR]
Verbinder	80	200	3	28140842	Auf Anfrage	28340843	Auf Anfrage
Eckverbindung	100	100	3	28140844	Auf Anfrage	28340845	Auf Anfrage

Service

Materialbeschreibung

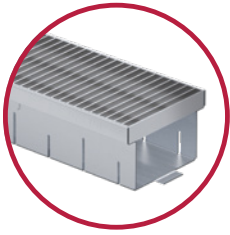

Verzinkter Stahl

Stahlteile in den Rinnensystemen sind mit einer schützenden Zinkschicht versehen. Um den dauerhaften Korrosionsschutz sicherzustellen, muss diese Schicht vor mechanischen Beschädigungen und chemischen Angriffen geschützt werden. Kontakt mit kalkhaltigen oder zementgebundenen Stoffen (Estrich, ...) kann die schützende Zinkschicht zerstören bzw. auflösen. Kondenswasser (Schwitzwasser) greift die Schutzschicht ebenfalls an und es kommt zu sogenannter Weißrost-Bildung (Korrosion der Zinkschicht) – dies stellt keinen Mangel dar.



Beton

Herstellung und Überwachung der Qualitätsanforderungen gemäß EN 1433 – überwacht und zertifiziert gemäß ISO 9001.

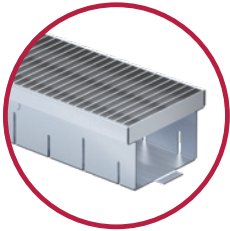

Edelstahl

Entgegen der gängigen Meinung kann auch Edelstahl korrodieren. Unedle Metalle (z.B. in Staub- oder Spanform) auf Edelstahl-Oberflächen verursachen Kontaktkorrosion und bilden „Rostflecken“. Bei Kontakt mit Streusalz ist auf eine regelmäßige Reinigung zu achten. Bei unseren Edelstahlzargen und Rosten wird standardmäßig Werkstoff-Nr. 1.4301 (V2A) verwendet. Gegen Aufpreis können Edelstahl Roste auch aus Werkstoff-Nr. 1.4571 (V4A) geliefert werden.



Gusseisen

Gusseisen hat eine hohe Beständigkeit gegenüber aggressiven Medien wie z.B. Salzwasser. Die „rostbraune“ Verfärbung des Gusseisens ist einem natürlichen Oxidationsprozess geschuldet und schützt vor weiterer Oxidation. Der sogenannte „Rost“ schwächt das Grundmaterial nicht und stellt keinen Reklamationsgrund dar. Gegen Aufpreis können Gussroste mit einer KTL Beschichtung geliefert werden.

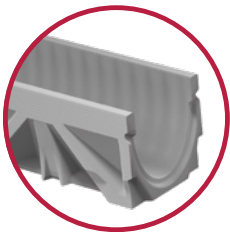

Filcoten HPC

FILCOTEN® HPC (High Performance Concrete/ Hochleistungsbeton) ist ein Werkstoff der hervorragende technische Eigenschaften mit Nachhaltigkeit vereint. Das optimierte hochdichte Gefüge des HPC ermöglicht die Konstruktion von Entwässerungsrinnen in Leichtbauweise mit gleicher Stabilität und Belastbarkeit wie bei herkömmlichen Betonsystemen. Geprüft auf Schadstoffe ⁴⁾ – garantiert baubiologisch unbedenklich, da IBR zertifiziert ³⁾, zu 100% recyclingfähig ²⁾ und der sparsame Umgang mit Rohstoffen machen FILCOTEN® HPC einzigartig, was seine Umweltfreundlichkeit angeht.

- Mineralischer Hochleistungsbeton
- (dichtes, kapillarmes, optimiertes Gefüge)
- Hochfest und frostsicher
- Nicht brennbar Klasse A1
- Ausdehnungskoeffizient identisch mit Beton
- UV-beständig
- Druckfestigkeit weit über den Forderungen der EN 1433
- Geringe Wasseraufnahme und -eindringtiefe
- 100% recyclingfähig – Qualitätsklasse U-A²⁾
- IBR zertifiziert³⁾, geprüft auf: VOCs, Styrol⁴⁾ und Biozide, Schwermetalle, Radioaktivität

²⁾ Qualitätsklasse U-A (zertifiziert durch die Bautechnische Versuchs- und Forschungsanstalt Salzburg).

³⁾ Erfüllt die strengen Kriterien des Instituts für Baubiologie Rosenheim (IBR).

⁴⁾ Keine Verwendung von synthetischen Harzen.

Einsatzbereiche

Die nachfolgende Übersicht zeigt die Belastungsklassen lt. DIN EN 1433. Fassaden- und Terrassenrinnen, sowie Sonderbauweisen unterliegen keiner DIN-NORM. Unsere Stahlrinnen kann man ähnlich der abgebildeten Lastklassen A15, B125, C250 und D400 erwerben.



A 15

Verkehrsflächen, die ausschließlich von Fußgängern und Radfahrern benutzt werden und vergleichbare Flächen, wie z. B. Grünflächen, GaLaBau, Schulhöfe



B 125

Gehwege, Fußgängerzonen und vergleichbare Flächen, PKW- Parkflächen und PKW- Parkdecks oder Garageneinfahrten, Hauszufahrten



C 250

Gilt nur für Aufsätze/Entwässerungsrinnen im Bordrinnenbereich, der gemessen ab Bordsteinkante, max. 0,5 m in die Fahrbahn und 0,2 m in den Gehweg hineinreichen darf, sowie für unbefahrene Seitenstreifen von Straßen.



D 400

Fahrbahnen von Straßen (auch Fußgängerstraßen), Seitenstreifen von Straßen, Parkflächen und vergleichbare befestigte Verkehrsflächen.



E 600

Nicht öffentliche Verkehrsflächen, die mit hohen Radlasten befahren werden, z.B. Verkehrswege im Industriebau.



F 900

Flächen, die mit besonders hohen Radlasten befahren werden, z. B. Flugbetriebsflächen von Verkehrsflughäfen.

Normen & Anwendungsbereiche

Technische Unterlagen

Normen im Überblick

- Bauwerksabdichtungen nach neuem Normenpaket DIN 18531 – 18535 und DIN 18195 (seit Juli 2017) (erdberührter Bereich)
- DIN 18040 (= Behindertengerecht +/- 0 im erdberührten Bereich sowie OG.1 Bereich)
- Flachdachrichtlinie Ausgabe Dezember 2016 (ab dem OG.1) (mit Änderungen November 2017, Mai 2019 und März 2020)
- FLL- „Empfehlungen für Planung, Bau und Instandhaltung der Übergangsbereiche von Freiflächen zu Gebäuden“ (erdberührter und unterbauter Bereich, sowie Belastungen ab B 125)
- DIN 68800-2:2012 Holzschutz – Teil 2: Vorbeugende bauliche Maßnahmen im Hochbau (erdberührter Bereich)
- Fachregeln des Zimmerhandwerks Außenwandbekleidung aus Holz und Holzwerkstoffen (erdberührter Bereich)

Einleitung

In den verschiedenen Regelwerken werden Lösungsansätze vorgeschlagen, diese müssen in jedem Projekt neu erarbeitet werden. Um die Schwelle zu reduzieren, bedarf es der Abstimmung mit den Fachplanern, Bauherrn und der ausführenden Firma. Dieser Grundsatz gilt für alle Normen.

Wichtiger Hinweis: zwischen allen Regelwerken / Normen besteht ein direkter oder indirekter Zusammenhang, je nach baulicher Situation muss die beste Lösung erarbeitet werden. Es reicht nicht aus, nur eine Norm als Basis in der Planung oder Ausführung heranzuziehen.

Anwendungsbereich: Schwelle 15 cm

Es geht in allen Normen bzw. Richtlinien um die Unterschreitung der 15 cm, findet man die Darstellung vor Ort wieder, sind keine Maßnahmen erforderlich.

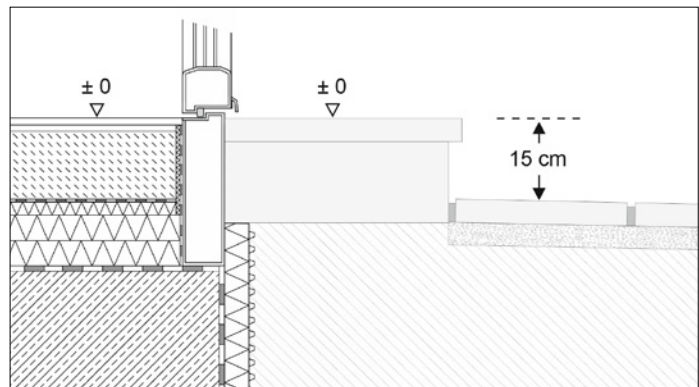

Beispielhafte Darstellung

Anwendungsbereich: 15 cm Schwelle wird auf - 5 cm unterschritten

Mit einer Entwässerungseinrichtung kann die Schwelle von -15 cm unterschritten werden auf -5 cm, dies stellt noch keine zufriedenstellende Lösung dar, diese Lösung findet man häufig auf Dachterrassen. Es muss geprüft werden ob ein Anschluss an die Entwässerungseinrichtung erforderlich ist.

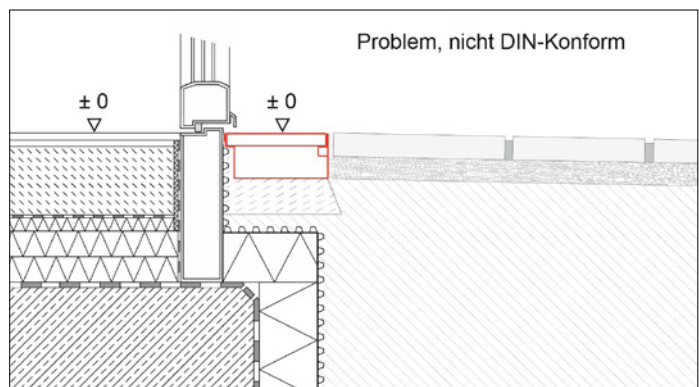

Beispielhafte Darstellung

Anwendungsbereich: 15 cm werden unterschritten auf der Dachterrasse auf +/- 0-5 cm

Aufgrund der Baulichen Gegebenheiten, wird der Anschluss an den Stichkanal als Lösung empfohlen, hier können unterstützend noch Drainmatten verwendet werden. Wenn die Spritzwasserbelastung nicht minimiert werden kann, muss die Gitterrost Abdeckung 150 mm Breit sein.

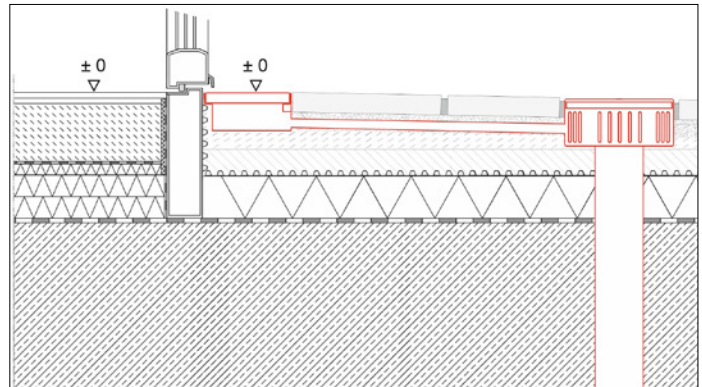

Beispielhafte Darstellung

Anwendungsbereich: 15 cm werden unterschritten auf +/- 0 bzw. - 2 cm

Wieviele Maßnahmen zur Reduktion der 15 cm erforderlich sind muss bei jedem Projekt erneut ermittelt werden. Wichtigster Aspekt stellt die Entwässerungseinrichtung dar, hier wird ein direkter Anschluss an die Grunleitung gefordert.

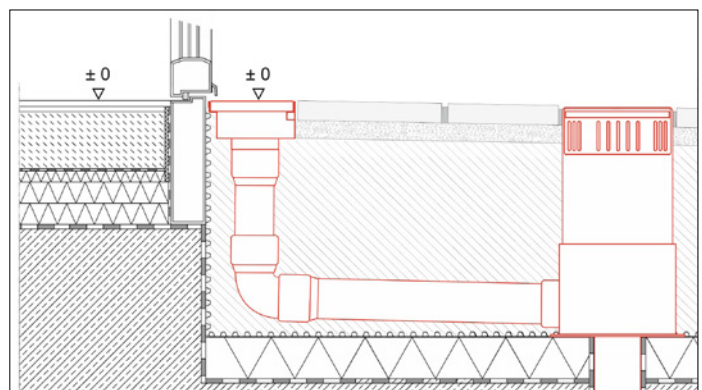

Beispielhafte Darstellung

Anwendungsbereich: 15 cm werden unterschritten auf +/- 0 bzw. - 2 cm (barrierefrei nach DIN 18040 = +/- 0 cm)

Oft ist ein direkter Anschluss an die Entwässerungseinrichtung nicht möglich aufgrund der Wärmedämmung. Um hier die Dämmung zu überbrücken gibt es von uns die Ablaufwanne um diese Situation Normgerecht zu erfüllen.

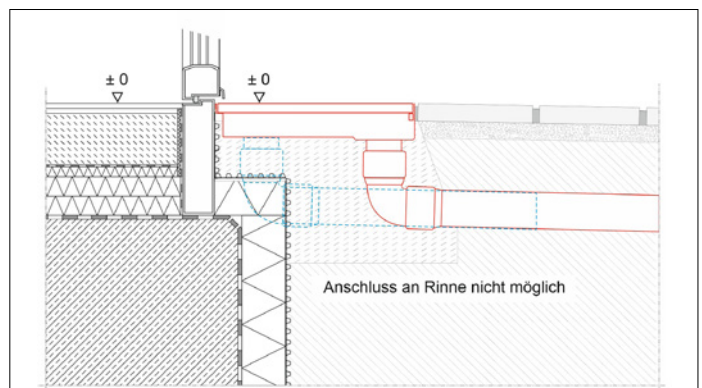

Beispielhafte Darstellung

Anwendungsbereich: Übergang zum Gebäude für höhere Belastungsklassen

FLL- „Empfehlungen für Planung, Bau und Instandhaltung der Übergangsbereiche von Freiflächen zu Gebäuden“ (Erdberührter und Unterbauter Bereich). Hier muss die erste Platte mit auf Beton gesetzt werden, mit einer Neigung von 2% Gefälle zur Entwässerungsrinne kann der Gedämmte Bereich überbrückt werden, es handelt sich um eine Sonderkonstruktion und muss abgestimmt werden.

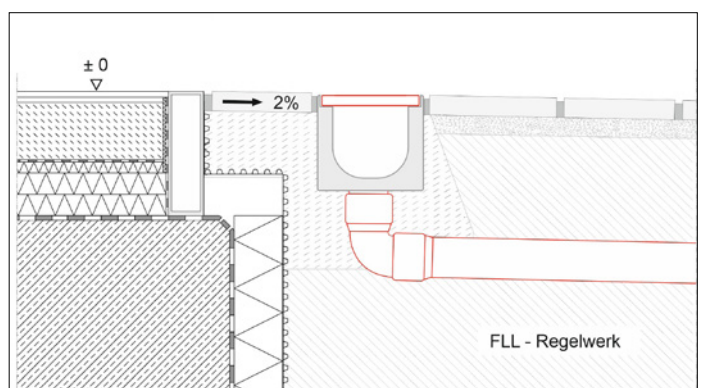

Beispielhafte Darstellung

Anwendungsbereich: Fertighaus / Ständerbauweise (L-Winkel Konstruktion)

DIN 68800-2:2012 Holzschutz – Teil 2: Vorbeugende bauliche Maßnahmen im Hochbau (Erdberührter Bereich) hier werden Lösungsansätze mit einem L-Winkel dargestellt, auf dem eine Abdeckung angebracht wird, diese Konstruktion ist in der Abstimmung und Praxis oft sehr aufwendig.

Das größte Problem stellt die Befestigung der Abdeckung dar, am Gebäude kann nichts angebracht werden, weil die Abdichtung beschädigt werden könnte. Das heißt, die Abdeckung ist schwebend und das kann während und nach der Bauphase zu Problemen führen.

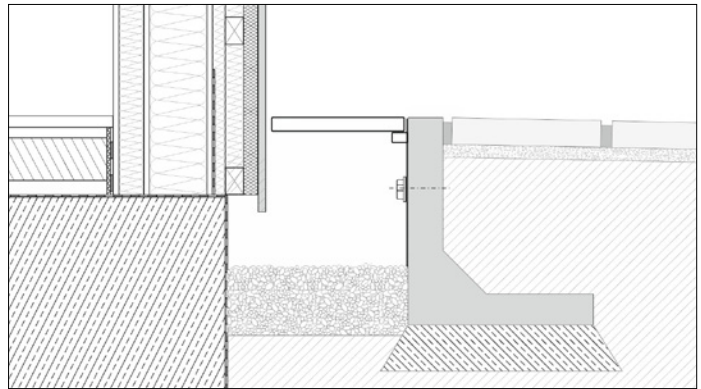

Beispielhafte Darstellung

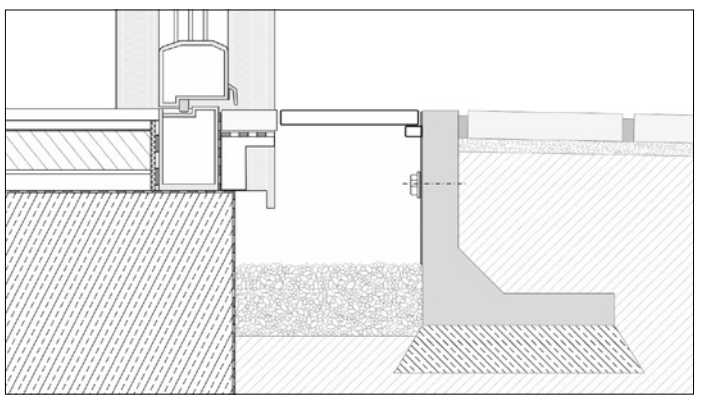

Beispielhafte Darstellung

Anwendungsbereich: Fertighaus / Ständerbauweise (Rinne)

DIN 68800-2:2012 Holzschutz – Teil 2: Vorbeugende bauliche Maßnahmen im Hochbau (Erdberührter Bereich) es muss sichergestellt werden dass dauerhaft die Spritzwasserbelastung minimiert wird mit einem Abstand von 30 cm zur Abdichtung. Es muss sichergestellt sein, dass der Übergangsbereich zwischen Fundament und Holzkonstruktion ständig belüftet ist.

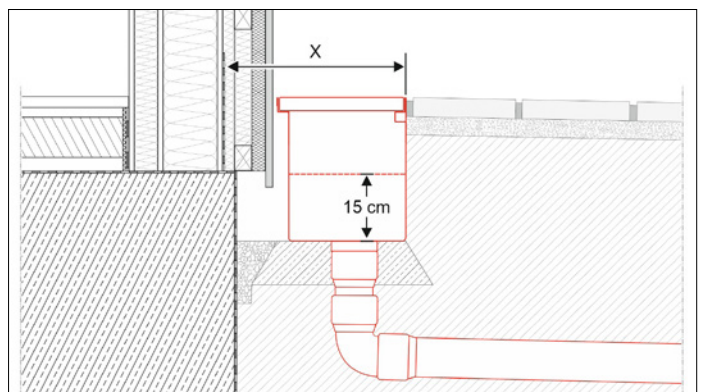

Beispielhafte Darstellung

Anwendungsbereich: Fertighaus / Ständerbauweise (Rinne Übergang ins Gebäude)

DIN 68800-2:2012 Holzschutz – Teil 2: Vorbeugende bauliche Maßnahmen im Hochbau (Erdberührter Bereich) um einen Übergang ins Gebäude zu realisieren gibt es nur eine Sonderlösung, der Laibungsbereich wird überbrückt. Zudem sollte bei Unterschreitung der -15 cm ein Grundleitungsanschluss vorgesehen werden.

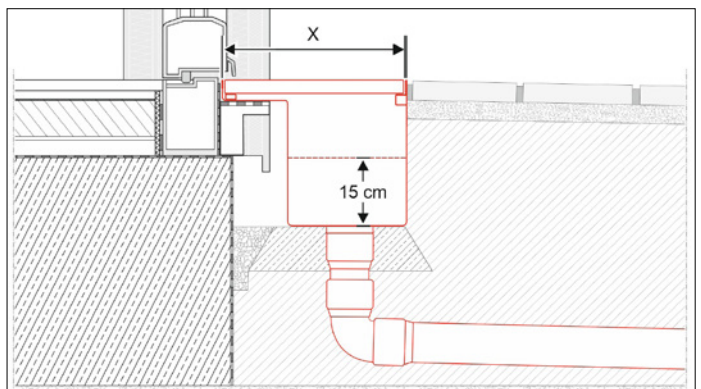

Beispielhafte Darstellung

Anwendungsbereich: Holzfassade

Hier werden Fachregeln des Zimmerhandwerks Außenwandbekleidung aus Holz und Holzwerkstoffen angewandt (Erdberührter Bereich).

Es muss sichergestellt werden das die Holzfassade kein Wasser ziehen kann, daher wird zwischen OK Abdeckung und Holzfassade ein Abstand von mindestens 20 mm gefordert. Um die Spritzwasserbelastung zu minimieren bracht es eine Mindestbaubreite von 200 mm.

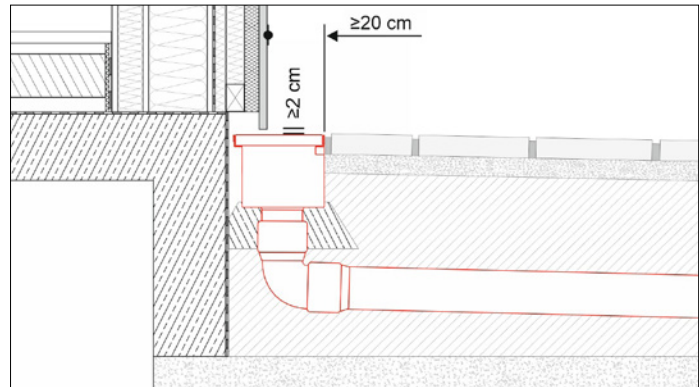

Beispielhafte Darstellung

Die Tankstelle für Ihren Beton



Frischbeton von BG Betonexpress

- ohne Anmeldung, lange Wartezeiten oder Vorbestellung
- aus 100% aufbereitetem Recyclingmaterial
- Kleinmengen schon ab 0,15 m³
- Betonblocksteine 1,8/1,2/0,6 m
- Betonmöbel aus eigener Fertigung

Unser Frischbeton ist geeignet für Garten- und Landschaftsbau, Straßen- und Tiefbau und unbewehrte, nicht konstruktive Baumaßnahmen.

Öffnungszeiten:

Mo - Fr: 7.00 - 17.00 Uhr
Samstag: aktuell auf Anfrage

Tel.: +49 (0)89 992490526
info@bg-betonexpress.de
www.bg-betonexpress.de

Produktion + Tankstelle

BG Betonexpress GmbH
Dornacher Weg 9
81929 München

THERSO

Lifting | Construction | Heating

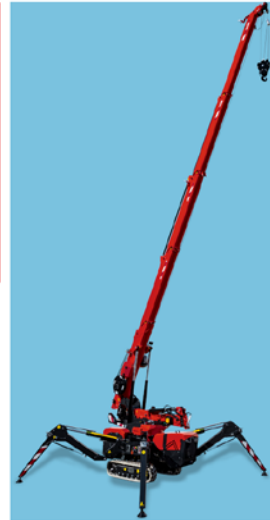

Fahrzeugbau

Für den mobilen Ladungsumschlag realisieren wir für Sie das komplette Projekt, alles aus einer Hand. Wir verwenden ausschließlich Komponenten der führenden Hersteller.

Ladekran, Hakengerät oder Kipper? Wir stehen Ihnen als kompetenter Ansprechpartner zur Seite.

Wir kennen die Anforderungen der Kunden und die Möglichkeiten der Hersteller. Beides bringen wir zusammen und liefern ein optimales Fahrzeugprojekt aus, das hält was wir und die Hersteller versprechen.

Service

- Service für alle Kranhersteller
- Instandsetzung von Aufbauten und Kranen Reparatur
- Hydraulik Service
- Mobiler Service in Notsituationen
- Übergabe und Schulung
- Kran UVV
- Kranführerschein

Leistungen

- Um- und Ausbau
- Elektronische Systeme
- Fahrzeugeinrichtungen
- Ladungssicherungssysteme
- Anhängerinstandsetzungen
- Baumaschinen Service
- Kommunalfahrzeug Service

Crawler Krane

- Vertrieb von Crawler Kranen von 2,5 mt bis zu 90 mt
- Vermietung von Crawler Kranen
- Service von Crawler Kranen
- Einweisung und Schulung auf Crawler Kranen

THERSO GmbH
Otto-Hahn-Str. 8
85609 Aschheim-Dornach
T +49 89 99 24 905 20
F +49 89 99 24 905 29
E info@therso.de
W www.therso.de

AGB

Allgemeine Geschäftsbedingungen

1. Geltung:

Die Allgemeinen Liefer- und Geschäftsbedingungen gelten für alle abgeschlossenen Verkaufsgeschäfte Werk- und Lieferverträge und damit zusammenhängende Auftragsabwicklungen und Nachtragsvereinbarungen zwischen der BG-Betonwaren GmbH in 81929 München, im folgenden „BG“ genannt und dem jeweiligen Geschäftspartner, im Folgenden „Partner oder AG“ genannt. Durch die oder eine Auftragserteilung kennt der Partner diese Allgemeinen Liefer- und Geschäftsbedingungen an. Abweichungen von diesen Liefer- und Geschäftsbedingungen sind nur rechtswirksam, wenn sie durch eine schriftliche Erklärung von BG ausdrücklich bestätigt werden. Einkaufsbedingungen von Partnern haben keine Gültigkeit, auch wenn BG diesen nicht widersprochen hat.

2. Angebote und Vertragsabschluss:

Sämtliche Preisangaben in Listen und Angeboten sind unverbindlich, sofern diese in der Darstellung nicht mit einer Bindefrist versehen sind. Alle maßgeblichen Angaben, wie Abmessungen, Gewichtsangaben, Abbildungen, Beschreibungen, Skizzen und Zeichnungen in Preislisten, Katalogen und sonstigen Darstellungen, sind bestmöglich ermittelt, jedoch nicht verbindlich. Alle Vertragsabschlüsse und Bestellungen bedürfen zur Rechtswirksamkeit der schriftlichen oder fernschriftlichen Bestätigung. Das Gleiche gilt für Ergänzungen, Abänderungen, Nebenabreden oder mündliche Zusagen unserer Mitarbeiter. BG ist berechtigt, das in der Bestellung liegende Vertragsangebot innerhalb von zwei Wochen anzunehmen. Bei einer auf elektronischem Wege erfolgten Bestellung ist BG berechtigt, die Bestellung innerhalb von drei Werktagen nach Eingang anzunehmen. BG ist berechtigt, die Annahme der Bestellung unbegründet abzulehnen.

3. Preise und Verrechnung:

Angebots- und Verrechnungspreise verstehen sich netto, zzgl. gesetzlicher Mehrwertsteuer. Für die Verrechnung gelten die Maße und Mengen der tatsächlich erbrachten Lieferung oder Leistung. Soweit nichts anderes vereinbart ist, verstehen sich die Preise in Angeboten und Prospekten „ab Werk“, ausschließlich Verpackung; diese wird gesondert in Rechnung gestellt, frei LKW verladen. Ist eine Zustellung vereinbart, so wird diese gesondert an den AG verrechnet. Bei einer vom Angebot abweichenden Bestellmenge behält sich BG eine der Änderung entsprechende Preisanpassung vor. Mehrleistungen gegenüber dem Angebot von BG, die sich aus nachträglichen Wünschen des Partners oder

aus bei Durchführung des Vertrages erforderlich werdenden Änderungen ergeben, sind BG zusätzlich zu vergüten. Die Änderung eines Kostenbestandteiles berechtigt BG zu einer entsprechenden Preiskorrektur. BG behält sich das Recht vor, unsere Preise angemessen zu erhöhen, wenn nach Abschluss des Vertrages Kostenerhöhungen, insbesondere aufgrund von Tarifabschlüssen oder Materialpreissteigerungen eintreten. Der Abzug von Skonto bedarf besonderer schriftlicher Vereinbarung. Bei Preisstellung frei Empfangsort sind die jeweils gültigen Frachtsätze zugrunde gelegt. Erhöhungen für Fracht und Zoll, Standgelder, Ablade- und Umlade Kosten die wir nicht verschuldet haben, sowie sonstige bei Vertragsabschluss nicht voraussehbare Kosten gehen ebenso wie jede Vermehrung der Frachtkosten durch nachträgliche Verfügung hinsichtlich Verfrachtungsart, Beförderungsweg, Bestimmungsort oder ähnliche auf die Frachtkosten einwirkende Umstände zu Lasten des Auftraggebers.

4. Lieferung

Lieferungen und Nachlieferungen erfolgen auf Basis der Frachttabelle 2024. Lageranlieferungen sind ab 2.000 € Nettowarenwert, Baustellenanlieferungen ab 3.000 € Nettowarenwert frachtfrei (unabgeladen). BG wird die angegebenen und zugesagten Lieferfristen nach Möglichkeit einhalten. Der Partner verzichtet auf die Geltendmachung eines Schadenersatzanspruches aus dem Titel des Lieferverzuges. In Fällen von Verschulden Dritter, durch nicht termingerechte Selbstbelieferung, sowie in allen Fällen höherer Gewalt ist BG an vereinbarte Lieferfristen überhaupt nicht gebunden. In diesen Fällen verlängert sich die Lieferzeit um die Dauer der Behinderung und es kann weder Schadenersatz, noch eine allfällige Vertragsstrafe oder sämtlicher Anspruch gegenüber BG erhoben werden. Wird durch diese Umstände die Lieferung oder Leistung nicht mehr möglich, so wird BG von der Lieferungs- bzw. Vertragsverpflichtung befreit. Im Falle des Übernahmeverzuges durch den Partner ist BG berechtigt, die Waren auf Kosten und Gefahr des Partners einzulagern, die Ware zu verrechnen und das Entgelt vereinbarungsgemäß fällig zu stellen oder vom Vertrag zurückzutreten und die Ware anderwärtig zu verkaufen. Sämtliche vereinbarte Auslieferungstätigkeit werden ohne Abladen durch den Lieferanten vereinbart. Das Abladen hat den Anforderungen entsprechend und unverzüglich durch vom AG zur Verfügung gestellte Arbeitsmittel und Arbeitskräfte zu erfolgen. Die Gefahr geht in jedem Fall der Versendung bereits beim Verlassen des Werks auf den AG über.

5. Paletten – Palettenrücklieferung

DB-Pool-Paletten werden grundsätzlich mit 26,00€ zzgl. gesetzlicher Mehrwertsteuer in Rechnung gestellt. Bei für BG frachtfreier Retournierung der EURO-Paletten in einwandfreiem Zustand bis 31.03. des Folgejahres erhält der AG eine Gutschrift abzüglich der Tauschgebühren von 3,50€ (wir behalten uns Änderungen der Tauschgebühren unter aktueller Marktlage vor.). Einwegpaletten (als solche gekennzeichnet) werden auch bei Rückgabe nicht vergütet. Bei frachtfreier Rückgabe und einwandfreiem Zustand der Palette wird diese nicht in Rechnung gestellt. Die Paletten können durch Lieferungen von der BG – Betonwaren auch direkt getauscht werden. Es werden nur Paletten angenommen, die keine Mängel aufweisen.

6. Retourwaren und Vergütung

Von BG gelieferte Ware wird nur unter beiderseitigem Einverständnis und in tadellosem Zustand, bei frachtfreier Rücksendung zurückgenommen. Retouren sind vorab anzumelden, um eine einwandfreie Rückgabe gewährleisten zu können. Hierzu bedarf es Bildmaterial der Ware sowie die Angabe des Bauvorhabens und der Lieferscheinnummer per E-Mail. Retouren ohne Bestätigung der BG Betonwaren GmbH werden nicht angenommen. Bei zurückgenommener Ware zahlt der AG 15% vom Warenwert sowie Pauschal Abholungskosten Oberbayern von 100€, transportsicher verpackt. Wenn der AG die Ware selbstständig an das Lager Kirchheim oder Dornach übergibt werden 5% vom Warenwert veranschlagt. Sonderanfertigungen sind von der Rücknahme ausgeschlossen.

7. Stornierung des Auftrages

Bei sämtlichem Rücktritt, inkl. Teilrücktritt des AG von bereits erteilter Bestellung gilt eine Stornogebühr von 25% als vereinbart. Nach Beginn der Produktion ist eine Stornierung ausgeschlossen.

8. Zahlungen

Zahlungen sofern nicht anders vereinbart grundsätzlich sofort nach Rechnungserhalt und ohne Abzug fällig. Teillieferungen werden durch BG sofort berechnet. Zahlungswidmungen sind für BG nicht bindend. Bei erkennbar schlechter Bonität des Partners oder wenn der Partner mit der vereinbarten Zahlung im Verzug ist, so ist BG berechtigt die Lieferung oder Fertigstellung bis zum Ausgleich der rückständigen Zahlung aufzuschieben die weitere Bearbeitung des Auftrages von der Übergabe ei-

ner angemessenen Sicherheitsleistung abhängig zu machen bei Nichteinhaltung einer angemessenen Nachfrist vom Vertrag zurückzutreten. Beanstandungen und allfällige Mängel heben die Zahlungsverpflichtungen des AG weder ganz noch teilweise auf. Der AG verpflichtet sich, alle mit der Eintreibung einer fälligen Forderung verbundenen Kosten und Aufwände, wie insbesondere Inkassospesen oder sonstige für eine zweckentsprechende Rechtsverfolgung notwendige Kosten, zu tragen. Der AG hat ein Recht zur Anrechnung nur, wenn seine Ansprüche rechtskräftig festgestellt oder durch BG bestätigt wurden. Der AG ist zur Zurückhaltung von Zahlungen nicht berechtigt.

9. Eigentumsvorbehalt

Bis zur vollständigen Bezahlung bleibt die von BG gelieferte Ware Eigentum der BG. Der AG tritt bei Auftragserteilung die aus der Weiterveräußerung der unter Eigentumsvorbehalt stehenden Ware resultierenden Kaufpreisforderungen gegenüber seinen eigenen Kunden an BG ab. BG kann die erfolgte Abtretung jederzeit dem Drittschuldner gegenüber offen legen. Der AG ist verpflichtet, die Forderungsabtretung in seinen Büchern und auf den Rechnungen gegenüber dem Kunden darzustellen. Die schuldbefreiende Zahlung des Endkunden oder des Partners kann ab diesem Zeitpunkt nur direkt an BG entrichtet werden. Im Falle der Pfändung von unter Eigentumsvorbehalt stehenden Waren durch Gläubiger des Partners hat dieser BG sofort zu verständigen und für alle BG entstehenden Kosten für die Freilassung dieser Waren von Rechten Dritter aufzukommen. Im Falle der Eröffnung eines Insolvenzverfahrens über das Vermögen des Partners oder im Falle des Zahlungsverzuges über mehr als 30 Tage seit Fälligkeit ist BG berechtigt, die unter ihrem Eigentumsvorbehalt stehenden Waren beim Endkunden oder beim Partner abzuholen und weiter als Firmeneigentum zu verwerten. Nimmt BG aufgrund des vorstehenden Eigentumsvorbehaltes gelieferte Waren zurück, so haftet der Partner für jeden Mindererlös, der sich beim Weiterverkauf dieser Waren ergibt.

10. Gewährleistung und Haftung

Technische Beratungen erfolgen unverbindlich und ohne Haftung. Der AG ist insbesondere verpflichtet, technische Empfehlungen durch Sonderfachleute (bzw. Ingenieure/Architekten) für den konkreten Anwendungsfall selbst prüfen zu lassen, falls nicht ausdrücklich etwas anderes schriftlich und unter Vereinbarung eines gesonderten Honorars vereinbart ist. BG gewährt gemäß § 437 BGB und im Werkvertragsrecht in § 634 BGB Rechte,

die dem AG beziehungsweise dem Besteller im Werkvertragsrecht bei Vorliegen eines Mangels zustehen. BG übernimmt Gewähr für zugesicherte Eigenschaften, Funktionalität und die Fehlerfreiheit der gelieferten Waren nach aktuellem Stand der Technik. Die Ware ist bei Übernahme vom AG oder dessen Beauftragten nach Menge und Beschaffenheit zu zählen, bzw. zu überprüfen. Beanstandete Ware darf nicht weiterverwendet oder in Umlauf gebracht werden. Der AG hat BG spätestens innerhalb von drei Tagen zu verständigen und eine detaillierte Beanstandung inkl. Bildmaterial einzureichen. Zur Beseitigung der gerügten Mängel und durch BG anerkannten Mängel an der gelieferten Ware kann BG innerhalb angemessener Frist entweder nach eigenem Ermessen nachbessern, das Fehlende nachliefern oder vollumfänglich Ersatz liefern. In diesen Fall sind sämtliche Ansprüche, insbesondere auf Aufhebung und Preisminderung, ausdrücklich nicht wirksam. Die Gewährleistung erlischt mit Verarbeitung oder Veränderung des Liefergegenstandes durch den AG oder durch Dritte. Alle Gewährleistungsansprüche entsprechen § 438 Abs. 1 Nr. 3 BGB, also 2 Jahre nach Lieferung. Sie erlöschen weiter, wenn Verlegevorschriften, Merkblätter und technische Hinweise für den Einbau, die Behandlung und Verwendung nicht umgesetzt werden oder wenn sonst eine fehlerhafte Montage oder Weiterverarbeitung durch den AG oder Dritte erfolgt. Den AG trifft die volle Beweislast für sämtliche Anspruchsvoraussetzungen, insbesondere für den Mangel selbst für den Zeitpunkt der Feststellung des Mangels und für die Rechtzeitigkeit der Mängelrüge. Der AG kann Schadenersatz von BG nur bei vorsätzlichem oder grob fahrlässigem Handeln fordern. Eine Haftung für Mangelfolgeschäden sowie für Ein- und Ausbaurkosten wird grundsätzlich ausgeschlossen.

11. Datenschutz

BG erhebt, verarbeitet und nutzt personenbezogene Daten

im Rahmen der Angebots- und Auftragsbearbeitung nur zum Zweck der Vertragsabwicklung und Kundenbetreuung sowie für eigene Werbeaktionen. Es handelt sich hierbei um die vom AG angegebenen Daten wie: Name, Adresse, Telefonnummer (Mobil und Festnetz), E-Mailadresse, Bankverbindung. Die Verarbeitung dieser im Rahmen des Kaufvertrages erhobenen Daten des AG erfolgt im Einklang mit der DSGVO und den weiteren einschlägigen Datenschutzgesetzen. Die Datenverarbeitung erfolgt auf Grundlage von Art. 6 Abs. 1 lit. a) und Art. 6 Abs. 1 lit. b) DSGVO und nur für die vorstehend genannten Zwecke der Vertragsabwicklung, Kundenbetreuung und Werbeaktionen. Eine über den Vertragszweck hinausgehende Datenverarbeitung findet nicht statt. Sollte die Erhebung oder Verarbeitung weiterer über den Vertragszweck hinausgehender Daten erforderlich werden, wird BG hierfür gesondert eine Einwilligung beim AG einholen. Hinsichtlich des Umfangs und Zwecks der Datenerhebung sowie der Aufklärung über die Betroffenenrechte wird im Übrigen auf die Datenschutzhinweise BG (siehe www.BG-Betonwaren.de) verwiesen

12. Erfüllungsort, Gerichtsstand und anwendbares Recht

Erfüllungsort ist der Sitz von BG, nämlich München. Für alle Streitigkeiten aus diesem Vertrag ist das für den Sitz der BG zuständige ordentliche Gericht zuständig. Es gilt deutsches Recht.

13. Teilunwirksamkeit

Sollten einzelne Bestimmungen dieser Verkaufs- und Lieferbedingungen ganz oder teilweise unwirksam sein, so erhalten die übrigen Bedingungen die volle Wirksamkeit. Die betroffene Regelung ist geltungserhaltend zu reduzieren. Die Vereinbarung ist so zu ergänzen und so auszulegen, dass das von den Parteien gewollte Ergebnis weitestgehend erreicht wird.

